

dyson pure cool link

See "Setting up Dyson Link app"

Reportez-vous à « Configuration de l'appli Dyson Link ».
Siehe „Einrichten der Dyson Link-App“
Raadpleeg "Dyson Link-app instellen"
Consulte "Configuración de la aplicación Dyson Link"
Vedere "Impostazione dell'app Dyson Link"
См. «Настройка приложения Dyson Link»
Glejte »Nastavitev aplikacije Dyson Link«



OPERATING MANUAL

MANUEL D'UTILISATION
BEDIENUNGSANLEITUNG
HANDLEIDING
MANUAL DE INSTRUCCIONES
MANUALE D'USO
РУКОВОДСТВО ПО ЭКСПЛУАТАЦИИ
PRIROČNIK ZA UPORABO

ASSEMBLY

MONTAGE
ZUSAMMENBAU
ASSEMBLAGE
MONTAJE
MONTAGGIO
СБОРКА
SESTAVNI DELI

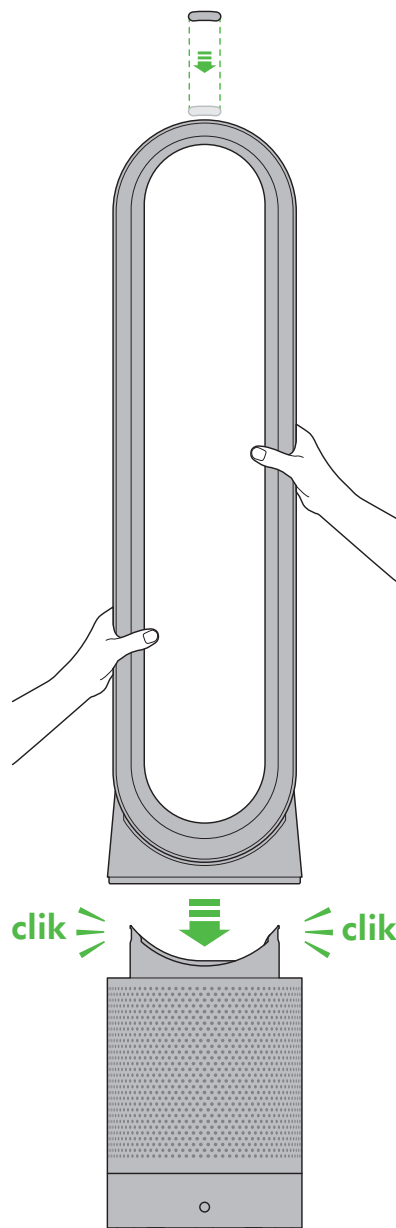

REGISTER YOUR GUARANTEE TODAY

ENREGISTREZ MAINTENANT VOTRE GARANTIE

REGISTRIEREN SIE AM BESTEN NOCH HEUTE IHRE GARANTIE

REGISTREER UW GARANTIE VANDAAG

REGISTRE LA GARANTÍA HOY MISMO

REGISTRI OGGI STESSO LA GARANZIA

ВИ МОЖЕТЕ ЗАРЕГИСТРИРОВАТЬ ИЗДЕЛИЕ

REGISTRIRAJTE VAŠO GARANCIJO ŠE DANES



DYSON CUSTOMER CARE

THANK YOU FOR CHOOSING TO BUY A DYSON APPLIANCE

After registering your free 2 year guarantee, your Dyson appliance will be covered for parts and labour (excluding filters) for 2 years from the date of purchase, subject to the terms of the guarantee. If you have any questions about your Dyson appliance, call the Dyson Helpline with your serial number and details of where/when you bought the appliance. Most questions can be solved over the phone by one of our trained Dyson Helpline staff.

Your serial number can be found on your rating plate which is on the base of the appliance.

SERVICE CONSOMMATEURS DYSON

MERCI D'AVOIR CHOISI UN APPAREIL DYSON

Une fois que vous vous serez enregistré pour la garantie de 2 ans gratuite, votre appareil Dyson sera couvert pour les pièces et la main-d'œuvre (à l'exception des filtres) pendant 2 ans à compter de la date d'achat, conformément aux conditions de garantie. Si vous avez la moindre question concernant votre appareil Dyson, appelez le Service consommateurs Dyson et communiquez-leur le numéro de série de l'appareil et les détails concernant la date/le lieu d'achat. La plupart des questions et problèmes peuvent être résolus par téléphone par un conseiller formé du Service consommateurs Dyson.

Le numéro de série se trouve sur la plaque signalétique située sous l'appareil.

DYSON KUNDENDIENST

DANKE, DASS SIE SICH FÜR DYSON ENTSCHEIDEN HABEN

Für Ihr Dyson-Gerät gewähren wir Ihnen ab Kaufdatum für einen Zeitraum von 2 Jahren gemäß unseren Garantiebestimmungen Garantie auf alle Teile (ausgenommen Filter) und Arbeiten. Wenn Sie Fragen zu Ihrem Dyson-Gerät haben, wenden Sie sich bitte telefonisch an den Kundendienst von Dyson und geben Sie Ihre Seriennummer sowie das Datum und den Ort des Kaufs Ihres Geräts an. Die meisten Fragen können telefonisch von einem unserer Kundendienstmitarbeiter beantwortet werden.

Die Seriennummer finden Sie auf dem Typenschild am Sockel des Produkts.

DYSON KLANTENSERVICE

HARTELIJK DANK VOOR UW AANKOOP VAN EEN APPARAAT VAN DYSON

Na het registreren van uw gratis 2-jarige garantie, is uw Dyson-apparaat voor 2 jaar gedekt voor onderdelen en arbeidskosten (exclusief filters) vanaf de datum van aanschaf, onderhevig aan de voorwaarden van de garantie. Als u vragen hebt over uw Dyson-apparaat, bel dan de Dyson Benelux Helpdesk en geef uw serienummer en gegevens over waar/wanneer u de ventilator gekocht hebt door. De meeste vragen kunnen telefonisch worden beantwoord door een van onze Dyson Benelux Helpdeskmedewerkers.

Het serienummer bevindt zich aan de onderkant van het apparaat.

This illustration is for example purposes only.

A des fins d'illustration seulement.

Nur für Illustrationszwecke.

Uitsluitend ter illustratie.

Imagen de ejemplo.

Immagine di esempio.

Данный номер является ОБРАЗЦОМ.

Za ponazoritev.



SERVICIO DE ATENCIÓN AL CLIENTE DYSON

GRACIAS POR HABER ELEGIDO UN APARATO DYSON

Después de registrar la garantía, su aparato Dyson estará cubierto en piezas y mano de obra (salvo los filtros) durante dos años desde la fecha de compra, sujeto a los términos de la garantía. Si tiene alguna pregunta acerca de su aparato Dyson, póngase en contacto con la línea de servicio al cliente de Dyson con su número de serie y los detalles de dónde y cuándo compró su aparato. La mayor parte de sus preguntas podrán ser resueltas por teléfono por uno de los operadores de la línea de servicio al cliente de Dyson.

Encontrará el número de serie en la base de la placa de la máquina.

ASSISTENZA CLIENTI DYSON

GRAZIE PER AVER SCELTO UN APPARECCHIO DYSON

Dopo aver registrato la garanzia gratuita di 2 anni, le parti (esclusi i filtri) e la manodopera del vostro apparecchio Dyson saranno coperte per 2 anni dalla data d'acquisto, in base alle condizioni previste dalla garanzia. In caso di dubbi sull'apparecchio Dyson, rivolgersi al Centro Assistenza Dyson tenendo a portata di mano il numero di serie dell'apparecchio e le informazioni su dove e quando è stato acquistato. La maggior parte dei dubbi può essere risolta telefonicamente dallo staff del nostro Centro Assistenza Dyson.

Il numero di serie è riportato sulla targhetta che si trova alla base del prodotto.

СЕРВИС ДАЙСОН

БЛАГОДАРИМ ЗА ВЫБОР УСТРОЙСТВА DYSON

Ваше устройство Dyson находится на гарантийном обслуживании в течение 2 лет с момента покупки (за исключением фильтров), в соответствии с условиями и исключениями, указанными в данной инструкции по эксплуатации. Если у вас возникнут какие-либо вопросы, позвоните в Службу Поддержки Клиентов Dyson, укажите серийный номер вашего устройства и где и когда вы его купили. Большинство вопросов можно уладить по телефону с одним из квалифицированных сотрудников Службы Поддержки Клиентов Dyson.

Серийный номер изделия находится на оборотной стороне основания.

DYSONOVA POMOČ UPORABNIKOM

ZAHVALJUJEMO SE VAM ZA NAKUP NAPRAVE DYSON.

Potem ko ste registrirali 2-letno brezplačno garancijo, kritje za dele in popravilo (brez filtrov) po določilih v tej garanciji za vaš aparat Dyson velja 2 leti od datuma nakupa. Če imate kakršna koli vprašanja glede aparata Dyson, pokličite tehnično podporo Dyson in navedite serijsko številko aparata ter podrobno lokacijo in datum nakupa. Večino vprašanj je mogoče rešiti po telefonu z našimi sodelavci za tehnično podporo pri Dysonu.

Serijsko številko najdete na napisni ploščici na dnu aparata.

Note your serial number for future reference.

Veuillez noter votre numéro de série pour pouvoir vous y référer ultérieurement.

Bitte notieren Sie die Seriennummer für eventuelle Rückfragen.

Noteer hier uw serienummer ter referentie.

Apunte su número de serie para una futura referencia.

Registrate oggi stesso la garanzia.

Запишите ваш серийный номер на будущее.

Registrirajte vašo garancijo že danes.



IMPORTANT SAFETY INSTRUCTIONS

BEFORE USING THIS APPLIANCE READ ALL INSTRUCTIONS AND CAUTIONARY MARKINGS IN THIS MANUAL AND ON THE APPLIANCE

When using an electrical appliance, basic precautions should always be followed, including the following:

WARNING

THE APPLIANCE AND THE REMOTE CONTROL BOTH CONTAIN MAGNETS.

1. Pacemakers and defibrillators may be affected by strong magnetic fields. If you or someone in your household has a pacemaker or defibrillator, avoid placing the remote control in a pocket or near to the appliance.
2. Credit cards and electronic storage media may also be affected by magnets and should be kept away from the remote control and the top of the appliance.

WARNING

These warnings apply to the appliance, and also where applicable, to all tools, accessories, chargers or mains adaptors.

TO REDUCE THE RISK OF FIRE, ELECTRIC SHOCK, OR INJURY:

1. This Dyson appliance can be used by children aged from 8 years and above and persons with reduced physical, sensory or reasoning capabilities, or lack of experience and knowledge, only if they have been given supervision or instruction by a responsible person concerning use of the appliance in a safe way and understand the hazards involved. Cleaning and user maintenance should not be performed by children without supervision.
2. Ensure appliance is fully assembled in line with the instructions before use. Do not dismantle the appliance or use without the loop amplifier fitted.
3. Do not allow to be used as a toy. Close attention is necessary when used by or near children. Children should be supervised to ensure that they do not play with the appliance.
4. Use only as described in this Dyson Operating Manual. Do not carry out any maintenance other than that shown in this manual, or advised by the Dyson Helpline.
5. Suitable for dry location ONLY. Do not use outdoors or on wet surfaces and do not expose to water or rain.
6. Do not handle any part of the plug or appliance with wet hands.
7. Do not operate any appliance with a damaged cable or plug. Discard the appliance or return to an authorised service facility for examination and/or repair. If the supply cable is damaged it must be replaced by Dyson, its service agent or similarly qualified person in order to avoid a hazard.
8. If the appliance is not working as it should, has received a sharp blow, has been dropped, damaged, left outdoors, or dropped into water, do not use and contact the Dyson Helpline.
9. Do not stretch the cable or place the cable under strain. Keep cable away from heated surfaces.
10. Do not route the cable under furniture or appliances. Do not cover cable with throw rugs, runners or similar coverings. Arrange cable away from traffic area and where it will not be tripped over.
11. Do not unplug by pulling on the cable. To unplug, grasp the plug, not the cable. The use of an extension cable is not recommended.
12. Do not put any object into openings or the inlet grille. Do not use with any opening blocked; keep free of dust, lint, hair, and anything that may reduce airflow.
13. Do not use any cleaning agents or lubricants on this appliance. Unplug before cleaning or carrying out any maintenance.
14. Always carry the appliance by the base, do not carry it by the loop amplifier.
15. Turn off all controls before unplugging. Unplug from socket when not in use for extended periods. To avoid a tripping hazard, safely coil the cable.
16. Do not use near furnaces, fireplaces, stoves or other high temperature heat sources.
17. Do not use in conjunction with or directly next to an air freshener or similar products. Keep essential oils and chemicals away from the appliance.

18. Choking hazard - This remote control unit contains a small battery. Keep the remote control away from children and do not swallow the battery. If the battery is swallowed seek medical advice at once.
19. When removing or replacing the filter, take care to keep your fingers clear.

READ AND SAVE THESE INSTRUCTIONS

THIS DYSON APPLIANCE IS INTENDED FOR HOUSEHOLD USE ONLY

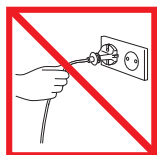

Do not pull on the cable.

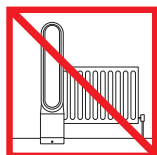

Do not store near heat sources.

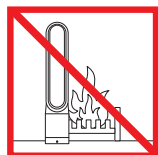

Do not use near naked flames.



Do not carry by the loop amplifier.

FR/BE/CH

CONSIGNES DE SÉCURITÉ IMPORTANTES

AVANT D'UTILISER CET APPAREIL, LISEZ ATTENTIVEMENT LES INSTRUCTIONS ET LES MISES EN GARDE FIGURANT DANS CE MANUEL ET SUR L'APPAREIL

Toujours suivre ces précautions élémentaires lorsque vous utilisez un appareil électrique :

AVERTISSEMENT

LE VENTILATEUR ET LA TÉLÉCOMMANDE CONTIENNENT TOUS DEUX DES AIMANTS.

1. Les stimulateurs cardiaques et les défibrillateurs peuvent être affectés par de forts champs magnétiques. Si vous ou une personne de votre foyer a un stimulateur cardiaque ou un défibrillateur, veuillez éviter de placer la télécommande dans une poche ou d'être près de l'appareil.
2. Les cartes bancaires et les dispositifs de stockage électronique peuvent également être affectés par les aimants. Il convient donc de les éloigner de la télécommande et de la partie supérieure de l'appareil.

AVERTISSEMENT

Ces avertissements s'appliquent à l'appareil et, le cas échéant, à tous les composants, accessoires, chargeurs ou adaptateurs secteur.

POUR ÉVITER TOUT RISQUE D'INCENDIE, DE DÉCHARGE ÉLECTRIQUE OU DE BLESSURE :

1. Cet appareil Dyson peut être utilisé par les enfants à partir de 8 ans et les personnes dont les capacités physiques, sensorielles ou mentales sont réduites, ou manquant d'expérience ou de connaissances, uniquement s'ils sont supervisés ou qu'ils ont reçu des instructions de la part d'une personne responsable concernant l'utilisation de l'appareil en toute sécurité, et qu'ils comprennent les dangers associés. Le nettoyage et l'entretien ne doivent pas être réalisés par des enfants non supervisés.
2. Avant utilisation, veiller à assembler complètement l'appareil conformément aux instructions. Ne démontez pas l'appareil et ne l'utilisez pas si l'anneau amplificateur n'est pas installé.
3. Cet appareil n'est pas un jouet et ne doit donc pas être utilisé comme tel. Une attention particulière est nécessaire lors de son utilisation par ou à proximité de jeunes enfants. Il convient de surveiller les enfants pour s'assurer qu'ils ne jouent pas avec l'appareil.
4. Utiliser uniquement de la façon décrite dans ce manuel. N'effectuer aucune maintenance autre que celle décrite dans ce manuel, ou conseillée par le Service Consommateurs Dyson.
5. Le ventilateur doit être utilisé dans les endroits secs EXCLUSIVEMENT. Jamais en extérieur ou sur des surfaces humides. Éviter de l'exposer à l'eau.
6. Ne manipuler aucune partie de la prise ou de l'appareil avec des mains humides.
7. Ne pas utiliser l'appareil si la prise ou le câble est endommagé. Mettre l'appareil au rebut ou le renvoyer à un centre de maintenance agréé pour examen et/ou réparation. Si le câble d'alimentation est endommagé, il doit être remplacé par Dyson, l'un de ses agents de service ou toute autre personne agréée afin d'éviter tout danger.

8. Si l'appareil Dyson ne fonctionne pas correctement, a reçu un coup important, est tombé, a été endommagé, laissé dehors ou a pris l'eau, ne pas l'utiliser et contacter le Service Consommateurs de Dyson.
9. Ne pas tirer sur le câble. Eloigner le câble des surfaces chaudes.
10. Ne pas recouvrir le câble avec des revêtements de sols. Ne pas laisser le câble dans le passage pour éviter tout risque de chute.
11. Ne pas débrancher en tirant sur le câble d'alimentation. Pour débrancher, saisir la prise et non le câble. L'utilisation d'une rallonge n'est pas recommandée.
12. Ne placer aucun objet dans les ouvertures ou la grille d'entrée d'air. Ne pas utiliser si une ouverture est obstruée. Ôter poussière, peluches, cheveux ou tout autre élément qui pourrait réduire la circulation d'air.
13. Ne pas utiliser d'agents de nettoyage ou de lubrifiants sur cet appareil. Débrancher l'appareil avant de le nettoyer ou de procéder à tout entretien.
14. Porter toujours l'appareil par la base et non pas par l'anneau amplificateur.
15. Eteindre toutes les commandes avant de débrancher le ventilateur. Débrancher en cas de longues périodes sans utilisation. Pour éviter les chutes, enrouler le câble de façon sécuritaire.
16. Ne pas utiliser à proximité d'appareils de chauffage, fours, foyers, cuisinières ou autres sources de chaleur à température élevée.
17. N'utilisez pas l'appareil en association avec un désodorisant ou produit similaire, ou directement à proximité d'un tel produit. Tenir éloigné des huiles essentielles et produits chimiques.
18. Risque d'étouffement - Cette télécommande contient une petite pile. Conserver la télécommande éloignée des enfants et ne pas avaler la pile. Si la pile est avalée, demander immédiatement des conseils médicaux.
19. Lors du retrait ou du remplacement du filtre, faites attention à vos doigts.

LIRE ATTENTIVEMENT ET CONSERVER CES CONSIGNES

CET APPAREIL DYSON EST EXCLUSIVEMENT DESTINÉ À UN USAGE DOMESTIQUE

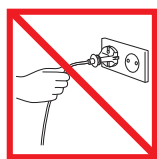

Ne pas tirer sur le câble.

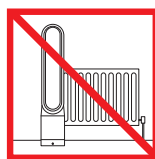

Ne pas ranger à proximité de sources de chaleur.

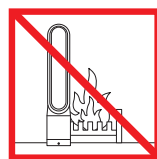

Ne pas utiliser près de flammes nues.



Ne pas porter par l'anneau amplificateur.

DE/AT/CH

WICHTIGE SICHERHEITSHINWEISE

LESEN SIE VOR DER BENUTZUNG DIESES GERÄTS ZUNÄCHST ALLE ANWEISUNGEN UND WARNHINWEISE IN DIESER BEDIENUNGSANLEITUNG SOWIE AM GERÄT

Bei der Verwendung von Elektrogeräten sollten stets grundlegende Vorsichtsmaßnahmen beachtet werden, einschließlich der folgenden:



ACHTUNG

VENTILATOR UND FERNBEDIENUNG ENTHALTEN MAGNETE.

1. Herzschrittmacher können durch starke magnetische Felder beeinträchtigt werden. Personen mit Herzschrittmachern sollten die Fernbedienung daher nicht in der Hosens- oder Hemdtasche bzw. in unmittelbarer Nähe eines Herzschrittmachers aufbewahren.
2. Kreditkarten und elektronische Speichermedien können durch Magnete beschädigt werden und sollten von der Fernbedienung und der Oberseite des Geräts ferngehalten werden.



ACHTUNG

Diese Warnhinweise beziehen sich auf das Gerät und gegebenenfalls auf sämtliches Zubehör, Ladegeräte oder Netzteile.

UM DIE GEFAHR EINES FEUERS, STROMSCHLAGS ODER VON VERLETZUNGEN ZU VERMEIDEN:

1. Dieses Dyson Gerät kann von Kindern ab 8 Jahren und Personen mit eingeschränkten physischen, sensorischen oder motorischen Fähigkeiten bzw. von unerfahrenen und ungeschulten Personen verwendet werden, sofern diese von einer verantwortlichen Person im Hinblick auf die sichere Nutzung des Geräts beaufsichtigt oder instruiert werden und sich der möglichen Risiken bewusst sind. Reinigung und Pflege dürfen von Kindern nicht ohne Beaufsichtigung durchgeführt werden.
2. Vor der Verwendung sicherstellen, dass das Gerät gemäß den Anweisungen vollständig zusammengesetzt wurde. Das Gerät nicht zerlegen oder ohne aufgesetzten Luftring verwenden.
3. Das Gerät darf nicht als Spielzeug verwendet werden. Wird das Gerät von Kindern oder in deren Nähe genutzt, muss die Situation aufmerksam beobachtet werden. Kinder sollten beaufsichtigt werden, damit sie nicht mit dem Gerät spielen.
4. Verwenden Sie das Gerät nur wie in dieser Anleitung beschrieben. Führen Sie keine anderen Wartungsarbeiten an dem Gerät durch, als die in dieser Anleitung beschriebenen oder wenden Sie sich an den Dyson Kundendienst.
5. NUR für trockene Standorte geeignet. Nicht im Freien oder auf nassen Flächen verwenden und nicht Wasser oder Regen aussetzen.
6. Netzstecker oder Gerät nie mit nassen Händen anfassen.
7. Das Gerät nicht mit einem beschädigten Kabel oder Stecker verwenden. Das Gerät entsorgen oder zur Inspektion bzw. Reparatur an eine autorisierte Serviceeinrichtung schicken. Wenn das Stromkabel beschädigt ist, muss es von Dyson, dem zuständigen Servicemitarbeiter oder einer entsprechend qualifizierten Person ausgetauscht werden, um potenzielle Gefahren zu vermeiden.
8. Wenn das Gerät nicht richtig funktioniert, fallen gelassen wurde, beschädigt ist, im Freien stehen gelassen oder in Flüssigkeit getaucht wurde, dann verwenden Sie es nicht und kontaktieren bitte den Dyson Kundendienst.
9. Das Kabel nicht dehnen oder unter Zugspannung setzen. Das Kabel von erhitzten Flächen fernhalten.
10. Das Kabel nicht unter einen Teppich legen. Das Kabel nicht mit Vorlegern, Läufern oder ähnlichen Abdeckungen zudecken. Das Kabel außerhalb von Durchgangsbereichen legen, wo niemand darüber stolpern kann.
11. Entfernen Sie den Netzstecker nicht aus der Steckdose, indem Sie am Kabel ziehen. Um den Netzstecker zu ziehen, umfassen Sie den Stecker und nicht das Kabel. Der Einsatz eines Verlängerungskabels wird nicht empfohlen.
12. Keine Gegenstände in die Öffnungen oder das Lüftungsgitter stecken. Nicht mit blockierten Öffnungen verwenden. Frei von Staub, Flusen, Haaren und allem halten, was den Luftstrom behindern kann.
13. Keine Reinigungs- oder Schmiermittel auf diesem Gerät verwenden. Das Gerät vor der Reinigung oder Wartungsarbeiten aus der Steckdose ziehen.
14. Das Gerät stets an der Basis und nicht am Luftring tragen.
15. Vor dem Ziehen des Steckers alle Steuerelemente ausschalten. Bei längerem Nichtgebrauch das Gerät vom Netz nehmen. Zur Vermeidung von Stolperrisiken das Kabel sicher zusammenrollen.
16. Nicht in der Nähe von Öfen, Feuerstellen, Herdplatten oder anderen Hitzequellen verwenden.
17. Nicht zusammen mit oder in unmittelbarer Nähe von Lufterfrischern, Raumsprays oder ähnlichen Produkten verwenden. Gerät von ätherischen Ölen und Chemikalien fernhalten.
18. Wichtig - die Fernbedienung des Gerätes enthält eine kleine Batterie. Halten Sie diese von Kindern fern und verhindern Sie, dass kleine Kinder diese verschlucken. Sollte dies dennoch eintreffen suchen Sie bitte sofort einen Arzt auf.
19. Achten Sie beim Entfernen oder Austauschen des Filters darauf, dass Ihre Finger sauber sind.

LESEN UND BEWAHREN SIE DIESE ANWEISUNGEN AUF

DIESES DYSON-GERÄT IST AUSSCHLIESSLICH FÜR DIE VERWENDUNG IM HAUSHALT GEEIGNET

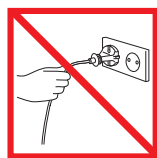

Ziehen Sie nicht am Kabel.

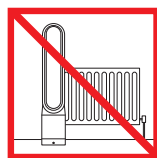

Nicht in der Nähe von Hitzequellen abstellen.

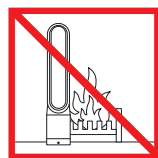

Nicht in der Nähe einer offenen Flamme verwenden.



Nicht am Luffring tragen.

NL/BE

BELANGRIJKE VEILIGHEIDSINSTRUCTIES

LEES ALLE INSTRUCTIES EN WAARSCHUWINGEN IN DEZE GEBRUIKSHANDLEIDING EN OP HET APPARAAT ALVORENS DIT TE GEBRUIKEN

Bij het gebruik van elektrische apparaten dienen altijd minimale voorzorgsmaatregelen in acht te worden genomen, waaronder de volgende:

WAARSCHUWING

DE VENTILATOR EN DE AFSTANDSBEDIENING BEVATTEN BEIDE MAGNETEN.

1. Pacemakers en defibrillatoren kunnen worden beïnvloed door sterke magnetische velden. Als u of iemand in uw huishouden een pacemaker of defibrillator heeft, plaats de afstandsbediening dan niet in een zak van uw kleding of vlakbij één van beide apparaten.
2. Creditcards en elektronische opslagmedia kunnen ook worden beïnvloed door magneten en moeten uit de buurt worden gehouden van de afstandsbediening en de bovenkant van het apparaat.

WAARSCHUWING

Deze waarschuwingen zijn van toepassing op het apparaat en indien relevant tevens op alle hulpstukken, accessoires, opladers of netadapters.

OM HET RISICO VAN BRAND, ELEKTRISCHE SCHOKKEN EN VERWONDINGEN TE VERKLEINEN:

1. Dit Dyson-apparaat kan uitsluitend worden gebruikt door kinderen vanaf 8 jaar en ouder, personen met verminderde fysieke, sensorische of verstandelijke vermogens of personen met gebrek aan kennis en ervaring, indien zij supervisie of instructies hebben ontvangen van een verantwoordelijk persoon over het veilig gebruiken van het apparaat en inzicht hebben in de risico's van het gebruik. Reiniging en onderhoud mogen niet zonder supervisie verricht worden door kinderen.
2. Zorg ervoor dat het apparaat volledig is gemonteerd volgens de instructies, voordat u het gebruikt. Demonteer of gebruik het apparaat niet zonder dat de luchtstroomversterker is gemonteerd.
3. Laat kinderen het apparaat niet als speelgoed gebruiken. Let goed op bij gebruik van het apparaat in de buurt van jonge kinderen. Houd toezicht op kinderen om te zorgen dat zij het apparaat niet als speelgoed gebruiken.
4. Gebruik alleen zoals in deze handleiding wordt beschreven. Voer geen onderhoud uit anders dan hetgeen in deze handleiding wordt toegelicht of door de Dyson Helpdesk wordt geadviseerd.
5. UITSLUITEND geschikt voor droge locatie. Niet buiten of op natte oppervlakken gebruiken en niet aan water of regen blootstellen.
6. Raak geen enkel deel van de stekker of het apparaat aan met natte handen.
7. Apparaten niet gebruiken als het snoer of de stekker is beschadigd. Gooi het apparaat weg of retourneer het naar een erkende reparateur voor onderzoek en/of reparatie. Wanneer de snoer is beschadigd, moet deze worden vervangen door Dyson, de reparatieservice van Dyson of een ander gelijkwaardig gekwalificeerd persoon om gevaar te vermijden.

8. Als het apparaat niet naar behoren functioneert, een mechanische schok heeft gekregen, is gevallen, beschadigd, buiten heeft gestaan of in het water is terechtgekomen, gebruik het dan niet en neem contact op met de Dyson Helpdesk.
9. Snoer niet uitrekken of onder spanning plaatsen. Snoer uit de buurt van verwarmde oppervlakken houden.
10. Het snoer niet onder vloerbedekking door laten lopen. Snoer niet met vloerkleden, lopers of dergelijke bedekken. Leg het snoer buiten loopbereik en waar er niet over gestruikeld kan worden.
11. Haal de stekker niet uit het stopcontact door aan het snoer te trekken. Trek aan de stekker, niet aan het snoer. Het gebruik van een verlengsnoer wordt niet aanbevolen.
12. Geen voorwerpen in openingen of het rooster steken. Niet gebruiken indien opening verstopt is; vrijhouden van stof, haren en alles dat de luchtstroom kan beperken.
13. Gebruik geen reinigingsmiddelen of smeermiddelen op dit apparaat. Haal de stekker uit het stopcontact voordat u reinigings- of onderhoudswerkzaamheden uitvoert.
14. Draag het apparaat altijd aan de voet, niet aan de blaasring.
15. Alle functies uitschakelen alvorens de stekker eruit te trekken. Stekker eruit trekken wanneer het apparaat langere tijd niet in gebruik is. Om struikelrisico te vermijden, het snoer veilig oprollen.
16. Niet in de buurt van fornuizen, haarden, kookplaten of andere warmtebronnen met hoge temperaturen gebruiken.
17. Niet gebruiken in combinatie met of direct naast een luchtverfrisser of vergelijkbare producten. Houd etherische oliën en chemicaliën uit de buurt van het apparaat.
18. Verstikkingsgevaar - De afstandsbediening bevat een kleine batterij. Houd de afstandsbediening uit de buurt van kinderen en om het inslikken van de batterij te voorkomen. Wordt de batterij toch ingeslikt neem dan direct contact op met de huisarts.
19. Let op uw vingers bij het verwijderen of terugplaatsen van het filter.

LEES EN BEWAAR DEZE INSTRUCTIES

DIT DYSON APPARAAT IS UITSLUITEND BEDOELD VOOR HUISHOUELIJK GEBRUIK

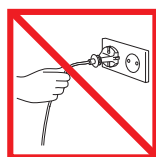

Trek niet aan het snoer.

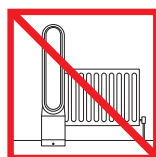

Niet in de buurt van warmtebronnen bewaren.

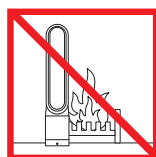

Niet in de buurt van open vuur gebruiken.



Niet bij de luchtstroomversterker vasthouden als u de ventilator optilt.

ES

INSTRUCCIONES DE SEGURIDAD IMPORTANTES

ANTES DE UTILIZAR ESTE ELECTRODOMÉSTICO, LEA TODAS LAS INSTRUCCIONES Y ETIQUETAS DE ADVERTENCIA INCLUIDAS EN ESTE MANUAL Y EN EL APARATO.

Cuando use un aparato eléctrico, siempre se deben seguir unas precauciones básicas, incluyendo las siguientes:

AVISO

TANTO EL VENTILADOR COMO EL MANDO A DISTANCIA INCLUYEN IMANES.

1. Los marcapasos y desfibriladores pueden verse afectados por fuertes campos magnéticos. Si usted o alguien en su casa tiene un marcapasos o desfibrilador, evite colocar el mando a distancia en un bolsillo o cerca del dispositivo.
2. El funcionamiento de las tarjetas de crédito y los soportes de almacenamiento electrónico también pueden verse afectados por los imanes, por lo que deben mantenerse alejados del mando a distancia y de la parte superior del aparato.

AVISO

Estas advertencias se aplican al aparato y, cuando proceda, a todas las herramientas, accesorios, cargadores o adaptadores de corriente.

PARA REDUCIR EL RIESGO DE INCENDIO, DESCARGA ELÉCTRICA O LESIÓN:

1. Este aparato Dyson pueden utilizarlo niños desde los 8 años de edad y personas con limitaciones físicas, sensoriales o de razonamiento, o falta de experiencia y conocimiento, a condición de que hayan estado bajo la supervisión o recibido instrucción de una persona responsable con respecto al uso del aparato de manera segura y que entiendan los riesgos que esto conlleva. Se prohíbe que los niños realicen la limpieza y el mantenimiento del aparato sin supervisión.
2. Asegúrese de que el aparato esté bien montado de acuerdo con las instrucciones antes de usarlo. No desmonte el aparato ni lo use sin el aro amplificador acoplado.
3. No permita que la máquina se utilice como un juguete. Preste mucha atención si la utilizan niños o se hace cerca de ellos. Se debe vigilar a los niños para asegurarse de que no juegan con la máquina.
4. Úselo sólo como se describe en este manual. No lleve a cabo ninguna tarea de mantenimiento aparte de las indicadas en este manual, o recomendadas por el servicio de atención al cliente.
5. Diseñado para localizaciones secas. No lo utilice en el exterior o sobre superficies mojadas y no lo exponga a la lluvia ni deje que le caiga agua.
6. No manipule ningún componente, ni el enchufe con las manos mojadas.
7. No utilice ningún aparato si el cable o el enchufe están dañados. Deseche el aparato o devuélvalo a un taller de servicio autorizado para que lo examinen y/o reparen. Si el cable de alimentación está dañado, deberá ser reemplazado por Dyson, un agente de Dyson u otra persona igualmente capacitada, con el objeto de evitar riesgos.
8. No utilice el aparato si no funciona correctamente, ha recibido un golpe, se ha caído, ha sufrido daños, se ha dejado en el exterior o se ha sumergido en agua. Póngase en contacto con la línea de servicio al cliente de Dyson.
9. No tire o coja la máquina por el cable. Mantenga el cable alejado de superficies calientes.
10. No cubra el cable con alfombras, tapetes, o similares. Mantenga el cable alejado de sitios de paso y donde se pueda tropezar con él.
11. No desenchufe la máquina tirando del cable. Para desenchufar, tire del enchufe de la máquina, no del cable. No es recomendable el uso de un cable alargador.
12. No introduzca ningún objeto en las aberturas ni en la entrada de la rejilla. No lo use si está bloqueada alguna abertura; manténgalo sin polvo, pelusas, pelos y cualquier objeto que pueda reducir el flujo de aire.
13. No utilice agentes limpiadores ni lubricantes en este aparato. Desenchúfelo antes de limpiarlo o de llevar a cabo cualquier tarea de mantenimiento en él.
14. Para transportarlo, sujételo siempre por la base, nunca por el aro amplificador.
15. Apague todos los controles antes de desenchufar. Desenchúfelo cuando no lo use durante largos períodos de tiempo. Para evitar riesgos de tropiezo, enrolle el cable de forma segura.
16. No lo utilice cerca de hornos, chimeneas, estufas o cerca de fuentes de calor.
17. No lo utilice junto con ni cerca de un ambientador o productos similares. Mantenga los aceites y productos químicos esenciales alejados de la máquina.
18. Peligro de asfixia. Este mando a distancia contiene una pequeña pila. Mantenga el mando a distancia fuera del alcance de los niños y tenga cuidado de no tragarse la pila. Si se ingiriese la pila, póngase en contacto con los servicios sanitarios.
19. Cuando extraiga o sustituya el filtro, tenga cuidado donde coloca los dedos.

LEA Y GUARDE ESTAS INSTRUCCIONES

ESTE APARATO DYSON ESTÁ DISEÑADO PARA USO DOMÉSTICO EXCLUSIVAMENTE

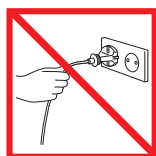

No tire del cable.

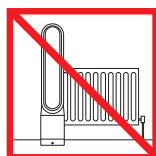

No lo guarde cerca de una fuente de calor.

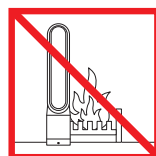

No lo utilice cerca de una llama.



No lo transporte cogiéndolo del aro amplificador.

IMPORTANTI PRECAUZIONI D'USO

PRIMA DI USARE IL PRESENTE APPARECCHIO, LEGGERE TUTTE LE ISTRUZIONI E LE AVVERTENZE RIPORTATE ALL'INTERNO DEL PRESENTE MANUALE E SULL'APPARECCHIO

Quando utilizzate un apparecchio elettrico, dovete attenervi sempre alle precauzioni fondamentali, tra cui le seguenti:

ATTENZIONE

SIA IL VENTILATORE CHE IL TELECOMANDO CONTENGONO MAGNETI.

1. Pacemaker e defibrillatori potrebbero subire interferenze da campi magnetici forti. Se voi o qualcuno nella vostra famiglia ha un pacemaker o un defibrillatore, evitate di mettere il telecomando in tasca o in prossimità del dispositivo.
2. Anche le carte di credito e i supporti di memoria elettronici possono venire influenzati dai campi magnetici e devono essere tenuti a distanza dal telecomando e dalla parte superiore dell'apparecchio.

ATTENZIONE

Gli avvisi si riferiscono all'apparecchio e, se applicabile, a tutti gli strumenti, gli accessori, i caricatori o gli adattatori di elettricità.

PER RIDURRE IL RISCHIO DI INCENDI, SCOSSE ELETTRICHE O INFORTUNI:

1. Questo apparecchio Dyson può essere utilizzato dai bambini con età minima di 8 anni e da persone con ridotte capacità fisiche, motorie o mentali, o da persone che non possiedono l'esperienza e le conoscenze necessarie, solo con supervisione oppure se sono state fornite loro le necessarie istruzioni per l'uso dell'apparecchiatura in modo sicuro da parte di una persona responsabile e se sono consapevoli dei rischi connessi. Interventi di manutenzione e pulizia non devono essere eseguiti da bambini senza supervisione.
2. Prima dell'utilizzo, accertarsi che l'apparecchio sia stato montato seguendo le istruzioni. Non smontare l'apparecchio o utilizzarlo senza l'amplificatore installato.
3. Non consentire che l'apparecchio sia utilizzato come giocattolo. Prestare la massima attenzione quando viene adoperato da bambini piccoli o accanto ad essi. I bambini devono essere sorvegliati per controllare che non giochino con l'apparecchio.
4. Usare solo come descritto in questo manuale. Non eseguire interventi di manutenzione diversi da quelli mostrati in questo manuale, o consigliati dal Servizio Clienti Dyson.
5. Adatto esclusivamente a luoghi asciutti. Non utilizzare all'aperto o su superfici bagnate e non esporre all'acqua o alla pioggia.
6. Non toccare la spina o l'apparecchio con le mani bagnate.
7. Non utilizzare l'apparecchio con un cavo o una spina danneggiati. Dismettere l'apparecchio oppure consegnarlo a una struttura di assistenza autorizzata per farlo revisionare e/o riparare. Per evitare rischi, se il cavo si danneggia deve essere sostituito da Dyson, da suoi agenti dell'assistenza o da persone ugualmente qualificate.
8. Se l'apparecchio non funziona correttamente, ha ricevuto un forte colpo, è caduto accidentalmente, è stato danneggiato o lasciato all'aperto oppure è caduto in acqua, non deve essere utilizzato. Contattare il Servizio Clienti Dyson.
9. Non tirare il cavo e assicurarsi che non sia troppo teso quando viene collegato. Tenere il cavo lontano da superfici riscaldate.
10. Non far passare il cavo sotto la moquette. Non coprire il cavo con tappeti o coperture simili. Fissare il cavo in una posizione lontana da aree di passaggio e dove non ci si possa inciampare.
11. Non staccare la spina tirando il cavo. Per eseguire questa operazione, afferrare la spina, non il cavo. Si sconsiglia l'uso di una prolunga.
12. Non inserire nessun oggetto nelle aperture o nella griglia di ingresso. Non utilizzare con le aperture bloccate; tenerlo privo di polvere, peli, capelli e quant'altro possa ridurre il flusso d'aria.
13. Non utilizzare detergenti o lubrificanti per questo apparecchio. Scollegare i cavi prima di pulire o effettuare qualsiasi tipo di manutenzione.
14. Trasportare sempre l'apparecchio dalla base, non dall'amplificatore.

15. Spegner l'apparecchio prima di staccare la corrente. Togliere la spina dalla corrente quando non viene utilizzato per molto tempo. Per evitare il pericolo di inciampare, riavvolgere il cavo in modo sicuro.
16. Non usare vicino a forni, caminetti, stufe o altre fonti di calore ad alta temperatura.
17. Non utilizzare l'apparecchio insieme a deodoranti per ambienti o prodotti simili, né nelle loro immediate vicinanze. Non utilizzare olii essenziali o additivi chimici.
18. Pericolo di soffocamento - Questo telecomando contiene una batteria di piccole dimensioni. Tenere il telecomando lontano da bambini e non ingoiare la batteria. Se la batteria viene ingerita, contattare immediatamente il medico.
19. Durante la rimozione o sostituzione del filtro fare attenzione alle dita.

LEGGERE E CONSERVARE QUESTE ISTRUZIONI

L'APPARECCHIO DYSON È DESTINATO ESCLUSIVAMENTE ALL'USO DOMESTICO

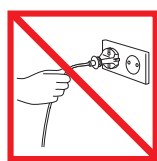

Non tirare il cavo.

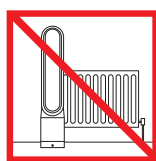

Non posizionare vicino a fonti di calore.



Non usare vicino a fiamme libere.



Non trasportare tenendolo dall'anello superiore.

CZ

DŮLEŽITÁ BEZPEČNOSTNÍ UPOZORNĚNÍ

PŘED POUŽITÍM TOHOTO SPOTŘEBIČE SI PŘEČTĚTE VEŠKERÉ POKYNY A UPOZORNĚNÍ V TĚTO PŘÍRUČCE A NA SPOTŘEBIČI

Při použití elektrického zařízení dodržujte základní bezpečnostní opatření včetně následujících:



VAROVÁNÍ

VENTILÁTOR I DÁLKOVÉ OVLÁDÁNÍ OBSAHUJÍ MAGNETY.

1. Kardiostimulátory a defibrilátory mohou být ovlivněny silným magnetickým polem. Pokud vy nebo někdo ve Vaší domácnosti má kardiostimulátor nebo defibrilátor, nenoste dálkové ovládání v kapse a nebuďte delší dobu v blízkosti ventilátoru.
2. Kreditní karty a elektronická paměťová média mohou být ovlivněna magnety a měla by být uchovávána mimo dosah dálkového ovládání a spotřebiče.



VAROVÁNÍ

Tato upozornění platí pro spotřebič a také pro všechny nástroje, příslušenství, nabíječku a síťový adaptér, jsou-li k dispozici.

OMEZTE NEBEZPEČÍ VZNIKU POŽÁRU, ÚRAZU ELEKTRICKÝM PROUDEM NEBO ZRANĚNÍ:

1. Tento spotřebič firmy Dyson mohou používat děti od věku 8 let a osoby se sníženými fyzickými, smyslovými a rozumovými schopnostmi, nebo nedostatkem znalostí a zkušeností pouze v případě, že jsou pod dozorem, nebo jim odpovědná osoba poskytla příslušné pokyny a informace týkající se bezpečného používání spotřebiče a možných rizik s ním spojených. Čištění a uživatelská údržba zařízení nesmí být prováděna dětmi bez dozoru.
2. Před použitím ověřte, že je spotřebič kompletně sestaven v souladu s návodem k obsluze. Přístroj nerozebírejte ani nepoužívejte bez smyčkového zesilovače.
3. Zabraňte, aby si děti s tímto spotřebičem hrály. Při používání malými dětmi nebo v jejich blízkosti je třeba dbát maximální opatrnosti. Malé děti by měly být pod dohledem, aby bylo zajištěno, že si nebudou s tímto spotřebičem hrát.
4. Přístroj používejte pouze v souladu s tímto návodem k použití. Údržbu provádějte pouze dle pokynů uvedených v tomto návodu k použití nebo dle rady zákaznické linky společnosti Dyson.
5. Výrobek je určen POUZE pro suché prostory. Nepoužívejte jej venku nebo na mokrých místech, nevystavujte jej vodě ani dešti.
6. Nemanipulujte s žádnou částí zástrčky nebo spotřebiče mokřma rukama.

7. Nepoužívejte spotřebiče s poškozeným kabelem nebo zástrčkou. Spotřebič zlikvidujte nebo jej odevzdejte autorizovanému servisnímu středisku, které zajistí kontrolu anebo opravu. Je-li napájecí kabel poškozen, musí jej vyměnit společnost Dyson, její servisní zástupce nebo osoby se stejnou kvalifikací, aby se zabránilo nebezpečí.
8. Pokud přístroj nepracuje správně, utrpěl těžký úder, byl upuštěn, poškozen, ponechán venku nebo upuštěn do vody, nepoužívejte ho a kontaktujte zákaznickou linku společnosti Dyson.
9. Dbejte na to, aby byl kabel veden volně a mimo vytápění.
10. Přívodní kabel neved'te pod kobercem nebo jinými podlahovými krytinami. Také jej neved'te místy, kde se prochází, aby o něj nikdo nezakopnul.
11. Přístroj neodpojujte ze sítě vytažením za kabel. Při odpojování uchopte zástrčku, nikoli kabel. Nedoporučuje se používat prodlužovací kabel.
12. Nevkládejte žádné předměty do otvorů ventilátoru. Nepoužívejte jej, pokud jsou některé otvory ucpané. Udržujte jej v čistotě bez prachu, vláken i jiných nečistot.
13. Na tento spotřebič neaplikujte čisticí prostředky nebo maziva. Před čištěním nebo prováděním údržby odpojte spotřebič ze síťové zásuvky.
14. Při přenášení držte spotřebič za základnu, nikoli za vzduchový smyčkový zesilovač.
15. Před odpojením výrobku od el. sítě jej vypněte. Pokud jej delší dobu nepoužíváte také jej odpojte a síťovou šňůru smotejte, aby o ni nikdo nezakopl.
16. Nepoužívejte v blízkosti otevřeného ohně, nebo jiných zdrojů tepla.
17. Nepoužívejte ve spojení s osvěžovačem vzduchu nebo podobnými výrobky či v jejich přímé blízkosti. Éterické oleje a chemikálie uchovávejte odděleně od přístroje.
18. Riziko dušení - Tento dálkový ovladač obsahuje malou baterii. Skladujte jej mimo dosah dětí a znemožněte polknutí baterie dětmi. V případě polknutí okamžitě vyhledejte lékařskou pomoc.
19. Při vyjímání nebo výměně filtru dávejte pozor na čistotu prstů.

TYTO POKYNY SI PŘEČTĚTE A USCHOVEJTE

TENTO TYP PŘÍSTROJE JE URČEN POUZE K POUŽITÍ V DOMÁCNOSTI

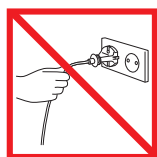

Netahujte vysavač za kabel.

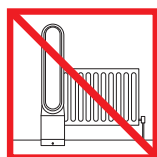

Neskladujte blízko zdrojů tepla.

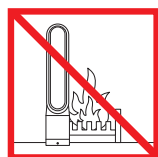

Nepoužívejte v blízkosti otevřeného ohně.



Při přenášení ventilátoru jej držte vždy za základnu.

DK

VIGTIGE SIKKERHEDSFORANSTALTNINGER

FØR DETTE APPARAT TAGES I BRUG, SKAL DU LÆSE ALLE ANVISNINGER OG ADVARSLER I DENNE VEJLEDNING OG PÅ APPARATET

Ved anvendelse af elektriske apparater skal man altid tage visse sikkerhedsforbehold:



ADVARSEL

VENTILATOREN OG FJERNBETJENINGEN INDEHOLDER BEGGE MAGNETER.

1. Pacemakere og defibrillatorer kan påvirkes af stærke magnetfelter. Hvis nogen i din husholdning har en pacemaker eller en defibrillator, placer ikke fjernbetjeningen i lommen eller nær apparatet.
2. Kreditkort og elektroniske lagringsenheder kan også påvirkes af magneter og skal derfor holdes væk fra fjernbetjeningen og apparatets øverste del.



ADVARSEL

Disse advarsler gælder for selve apparatet og, hvor det er relevant, alle redskaber, tilbehør, opladere eller netadaptere.

FOR AT MINDSKE RISIKOEN FOR BRAND, ELEKTRISK STØD ELLER PERSONSKADER:

1. Dette Dyson apparat bør kun benyttes af børn fra 8 år og personer med nedsatte fysiske eller mentale funktioner eller manglende erfaring eller viden, hvis en ansvarlig person overvåger eller

instruerer dem i sikker brug af apparatet og i de farer, der er knyttet til brugen. Uden overvågning bør børn ikke rengøre og vedligeholde apparatet.

2. Før brug sørg for, at apparatet er helt samlet jvf. anvisningerne. Skil ikke apparatet ad eller brug det uden den runde blæserenhed er monteret
3. Apparatet må ikke bruges som legetøj. Der skal udvises særlig opmærksomhed, når det benyttes af eller i nærheden af små børn. Børn skal overvåges for at sikre, at de ikke leger med apparatet.
4. Apparatet m. kun bruges som beskrevet i denne vejledning. Der m. ikke udf. res nogen form for vedligeholdelse eller reparation ud over det, der er beskrevet i denne vejledning, eller som er blevet anvist af Dyson Kundeservice Helpline.
5. Udelukkende egnet til tørre områder. Må ikke bruges udenfor eller i fugtige områder. Må ikke komme i kontakt med regn eller vand.
6. Håndtør ikke nogen del af stikket eller apparatet med våde hænder.
7. Brug ikke et apparat med beskadiget ledning eller stik. Kasser apparatet eller send det til et autoriseret værksted til undersøgelse og/eller reparation. Hvis ledningen er beskadiget, skal den udskiftes af Dyson eller en servicerepræsentant eller lignende kvalificeret person for at undgå farer.
8. Hvis apparatet ikke fungerer som det skal, har fået et hårdt slag, er blevet tabt, beskadiget, efterladt udendørs eller tabt i vand, må det ikke anvendes. Kontakt Dysons Helpline.
9. Træk/hiv ikke i ledningen og lad den ikke komme i klemme. Hold ledningen væk fra varme overflader.
10. Placer ikke ledningen under et gulvtæppe. Tildæk ikke ledningen med løse tæpper eller lign. Placer ledningen et sted, hvor man ikke kommer til at falde over den.
11. Tag ikke stikket ud ved at hive i ledningen. Tag fat i stikket og ikke i ledningen for at frakoble støvsugeren. Brug af forlænger-kabel frarådes.
12. Put ikke genstande ind i åbninger eller gennem ventilationsåbningerne. Benyt aldrig ventilatoren med blokerede åbninger. Hold den fri for hår, støv samt andet der måtte nedsætte luftstrømmen.
13. Brug ikke sæbe eller olie i forbindelse med dette apparat. Tag ledningen ud af stikkontakten før rengøring eller vedligeholdelse.
14. Bær altid apparatet ved at holde i foden. Må ikke bæres i den runde blæserenhed.
15. Sluk for ventilatoren, inden stikket trækkes ud af kontakten. Træk stikket ud af kontakten, hvis ventilatoren ikke skal bruges i en længere periode. Rul ledningen forsvarligt sammen, så man ikke falder over den.
16. Benyt ikke ventilatoren i nærheden af et fyr, åbne ildsteder, komfurer eller i andre områder med høj varme.
17. Brug ikke sammen med eller direkte ved siden af en luftfrisker eller lignende produkter. Hold essentielle olier og kemikalier væk fra udstyret.
18. Risiko for elektrisk stød - Denne fjernbetjening er udstyret med et lille batteri. Hold fjernbetjeningen væk fra børn, og sørg for at børn ikke sluger batteriet. Søg øjeblikkeligt læge, hvis batteriet bliver slugt.
19. Når filteret fjernes eller udskiftes, skal du sørge for at holde fingrene væk.

LÆS OG OPBEVAR DISSE INSTRUKTIONER

DETTE DYSON-APPARAT ER KUN TIL HUSHOLDNINGSBRUG

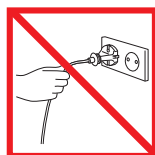

Træk ikke i ledningen.

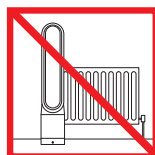

Opbevar ikke i nærheden af en varmekilde.

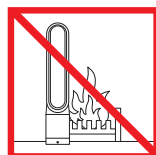

Benyt ikke i nærheden af åben ild.



Løft aldrig i ventilatorhovedet.

TÄRKEITÄ TURVAOHJEITA

ENNEN TUOTTEEN KÄYTTÖÄ LUE KAIKKI OHJEET JA VAROITUSMERKINNÄT, JOTKA ON MAINITTU TÄSSÄ KÄYTTÖOHJEESSA TAI MERKITYY LAITTEESEEN

Käytettäessä sähkölaitteita, seuraavat turvaohjeet tulee aina ottaa huomioon:

VAROITUS

TUULETIN JA KAUKOSÄÄDIN SISÄLTÄVÄT MAGNEETIN.

1. Vahvat magneettikentät saattavat vaikuttaa sydämentahdistimiin tai defibrilaattoreihin. Vältä sijoittamasta kaukosäädintä kyseisten laitteiden läheisyyteen.
2. Magneetit saattavat vaikuttaa myös luottokortteihin ja elektronisiin tallennuslaitteisiin. Pidä ne poissa laitteen kaukosäätimen ja yläosan lähetyviltä.

VAROITUS

Nämä varoitukset koskevat laitetta sekä mahdollisia osia, lisätarvikkeita, latureita ja verkkovirta-adapttereita.

TULIPALON, SÄHKÖISKUN JA VAMMOJEN VÄLTÄMISEKSI:

1. Tätä Dysonin laitetta saavat käyttää 8-vuotiaat ja sitä vanhemmat lapset sekä henkilöt, joilla on heikentyneet fyysiset, aistilliset tai henkiset kyvyt tai kokemuksen ja tiedon puutetta, jos he ovat saaneet vastuussa olevalta henkilöltä opastusta ja ohjeita laitteen turvallisesta ja käytöstä ja ymmärtävät laitteen käyttöön liittyvät riskit. Lapset eivät saa suorittaa puhdistusta ja käyttäjän ylläpitotoimia ilman valvontaa.
2. Varmista ennen käyttöä, että laite on koottu täysin ohjeiden mukaisesti. Laitetta ei saa purkaa eikä käyttää ilman silmukavahvistinta.
3. Laitetta ei saa käyttää leluna. Tarkkaavainen valvonta on tarpeen pienten lasten ollessa laitteen läheisyydessä tai käyttäessä laitetta. Lapsia tulee valvoa, jotteivät he leiki laitteella.
4. Laitetta saa k.ytt.. vain t.ss. k.ytt.oppaassa annettujen ohjeiden mukaisesti..l. suorita mit..n sellaisia huoltot.it., joita ei ole neuvottu t.ss. k.ytt.oppaassa tai Dysonin asiakaspalvelussa.
5. Sopii käytettäväksi ainoastaan kuivissa tiloissa. Älä käytä ulkotiloissa tai märillä pinnoilla äläkä altista laitetta vedelle.
6. Älä kosketa mitään pistokkeen tai laitteen osaa märin käsin.
7. Älä käytä laitetta, mikäli sen virtajohto tai pistotulppa on vaurioitunut. Hävitä laite tai palauta se valtuutettuun huoltopisteeseen tarkastusta ja/tai korjausta varten. Vaurioituneen virtajohdon saa vaihtaa ainoastaan Dyson, valtuutettu huoltoliike tai asianmukaisesti koulutettu henkilö vaaratilanteen välttämiseksi.
8. Jos laite ei toimi asianmukaisesti tai jos siihen on kohdistunut kova isku, se on pudonnut, vaurioitunut, jätetty ulkotiloihin tai pudonnut veteen, lopeta laitteen käyttö ja ota yhteys Dysonin asiakaspalveluun.
9. Älä venytä virtajohtoa. Pidä virtajohto kaukana kuumista pinnoista.
10. Älä vedä virtajohtoa maton ali. Sijoita virtajohto siten, ettei se aiheuta kompastumisvaaraa.
11. Älä irrota pistotulppaa vetämällä virtajohdosta. Irrota laite sähköverkosta pitämällä kiinni pistotulpasta; älä vedä johdosta. Jatkojohdon käyttö ei ole suositeltavaa.
12. Älä laita esineitä laitteen aukkoihin. Älä käytä laitetta jos aukot ovat tukossa; pidä aukot puhtaana pölystä, nukasta, hiuksista ja muista, jotka voivat estää ilmavirran vapaan kulun.
13. Tätä laitetta ei saa käsitellä puhdistus- tai voiteluaineilla. Irrota pistotulppa pistorasiasta ennen puhdistusta tai huoltoa.
14. Laitetta tulee kantaa sen jalustasta, ei silmukavahvistimesta.
15. Sammuta laite ennen virtajohdon irrottamista. Irrota virtajohto jos laitetta ei käytetä pitkään aikaan. Kääri johto kasaan, ettei siihen pääse kompastumaan.
16. Älä käytä liesien, takkojen, uunien tai muiden kuumien lämmönlähteiden läheisyydessä.
17. Älä käytä laitetta ilmanraikastimien tai vastaavien tuotteiden kanssa tai läheisyydessä. Älä käytä eeterisiä öljyjä tai kemikaaleja laitteen läheisyydessä.

18. Tukehtumisvaara - Tässä kaukosäätimessä on pieni paristo. Pidä kaukosäädin poissa lasten ulottuvilta, etteivät he niele paristoa. Jos paristo niellään, ota välittömästi yhteys lääkäriin.
19. Suodatinta poistettaessa tai vaihdettaessa on sormet pidettävä puhtaina.

LUE JA SÄILYTÄ NÄMÄ OHJEET

TÄMÄ LAITE ON TARKOITETTU VAIN KOTITALOUSKÄYTTÖÖN

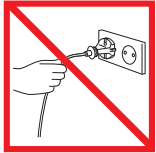

Älä irrota pistotulppaa vetämällä virtajohdosta.

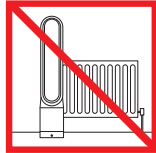

Älä säilytä lämmönlähteiden läheisyydessä.

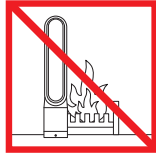

Älä käytä avotulen läheisyydessä.



Älä kanna laitetta tuulettimen renkaasta.

GR

ΣΗΜΑΝΤΙΚΕΣ ΟΔΗΓΙΕΣ ΑΣΦΑΛΕΙΑΣ

ΠΡΙΝ ΤΗ ΧΡΗΣΗ ΑΥΤΗΣ ΤΗΣ ΣΥΣΚΕΥΗΣ, ΔΙΑΒΑΣΤΕ ΠΡΟΣΕΚΤΙΚΑ ΟΛΕΣ ΤΙΣ ΟΔΗΓΙΕΣ ΚΑΙ ΤΙΣ ΕΝΔΕΙΞΕΙΣ ΠΡΟΦΥΛΑΞΗΣ ΣΤΟ ΠΑΡΟΝ ΕΓΧΕΙΡΙΔΙΟ ΚΑΙ ΤΗ ΣΥΣΚΕΥΗ

Όταν χρησιμοποιείτε μια ηλεκτρική συσκευή, πρέπει να ακολουθείτε κάποιες βασικές οδηγίες ασφαλείας:



ΠΡΟΕΙΔΟΠΟΙΗΣΗ

Ο ΑΝΕΜΙΣΤΗΡΑΣ ΚΑΙ ΤΟ ΤΗΛΕΧΕΙΡΙΣΤΗΡΙΟ ΠΕΡΙΕΧΟΥΝ ΜΑΓΝΗΤΕΣ.

1. Οι βηματοδότες και οι απινιδωτές μπορεί να επηρεαστούν από τα ισχυρά μαγνητικά πεδία. Εάν εσείς ή κάποιος στο σπίτι έχει βηματοδότη ή απινιδωτή, αποφύγετε να τοποθετήσετε το τηλεχειριστήριο σε τσέπη ή κοντά στη συσκευή.
2. Οι πιστωτικές κάρτες και οι ηλεκτρονικές συσκευές μπορούν επίσης να επηρεαστούν από μαγνήτες και θα πρέπει να παραμένουν μακριά από το τηλεχειριστήριο και το πάνω μέρος της συσκευής.



ΠΡΟΕΙΔΟΠΟΙΗΣΗ

Αυτές οι προειδοποιήσεις ισχύουν για τη συσκευή, καθώς επίσης και για όπου αυτά χρησιμοποιούνται, για όλα τα εργαλεία, τα αξεσουάρ, τους φορτιστές ή τους μετασχηματιστές ρεύματος.

ΓΙΑ ΝΑ ΜΕΙΩΘΕΙ Ο ΚΙΝΔΥΝΟΣ ΠΥΡΚΑΓΙΑΣ, ΗΛΕΚΤΡΟΠΛΗΞΙΑΣ Η ΤΡΑΥΜΑΤΙΣΜΟΥ:

1. Αυτή η συσκευή Dyson μπορεί να χρησιμοποιηθεί από παιδιά ηλικίας 8 ετών και πάνω και από άτομα με μειωμένες φυσικές δυνατότητες και μειωμένες ικανότητες αντίληψης ή από άτομα με έλλειψη εμπειρίας και γνώσης, μόνον εάν επιτηρούνται ή τους έχουν δοθεί οδηγίες από κάποιο υπεύθυνο πρόσωπο, αναφορικά στην ασφαλή χρήση της συσκευής και την κατανόηση των κινδύνων που ελλοχεύουν. Ο καθαρισμός και η συντήρηση δεν θα πρέπει να πραγματοποιούνται από παιδιά, χωρίς επιτήρηση.
2. Πριν από τη χρήση, βεβαιωθείτε ότι η συσκευή έχει συναρμολογηθεί πλήρως σύμφωνα με τις οδηγίες. Μην αποσυναρμολογείτε τη συσκευή και μην τη χρησιμοποιείτε χωρίς το δακτύλιο τοποθετημένο.
3. Μην επιτρέπετε να χρησιμοποιείται η συσκευή σαν παιχνίδι. Απαιτείται προσοχή όταν χρησιμοποιείται από παιδιά ή κοντά σε παιδιά. Τα παιδιά πρέπει να επιτηρούνται για να διασφαλιστεί ότι δεν παίζουν με τη συσκευή.
4. Χρησιμοποιείτε τη συσκευή μόνο όπως περιγράφεται στο παρόν εγχειρίδιο. Μην διεξάγετε οποιαδήποτε εργασία συντήρησης εκτός από αυτές που αναφέρονται στο παρόν εγχειρίδιο ή κατόπιν συμβουλής από τη Γραμμή Εξυπηρέτησης Πελατών της Dyson.
5. Κατάλληλο για χρήση σε στεγνούς χώρους ΜΟΝΟ. Μην χρησιμοποιείτε σε εξωτερικούς χώρους, πάνω σε βρεγμένες επιφάνειες και μην αφήνετε τη συσκευή εκτεθειμένη σε νερό ή βροχή.
6. Μην πιάνετε οποιοδήποτε τμήμα του φινιρίσματος ή της συσκευής με βρεγμένα χέρια.

7. Μη χρησιμοποιείτε καμία συσκευή με φθαρμένο καλώδιο ή βύσμα. Απορρίψτε τη συσκευή ή επιστρέψτε την σε ένα εξουσιοδοτημένο κέντρο σέρβις για περαιτέρω έλεγχο ή/και επισκευή. Σε περίπτωση που το καλώδιο τροφοδοσίας έχει υποστεί φθορές, πρέπει να αντικατασταθεί από την Dyson, εξουσιοδοτημένους αντιπροσώπους συντήρησης ή κατάλληλο τεχνικό προσωπικό, για την αποφυγή κινδύνων.
8. Εάν η συσκευή δεν λειτουργεί σωστά, έχει υποστεί δυνατό χτύπημα ή πτώση, έχει αφεθεί εκτεθειμένη σε εξωτερικό χώρο ή έχει έρθει σε επαφή με νερό, μην τη χρησιμοποιήσετε και επικοινωνήστε με τη Γραμμή Εξυπηρέτησης Πελατών της Dyson.
9. Μην τεντώνετε και μη θέτετε το καλώδιο υπό πίεση.
10. Μην αφήνετε το καλώδιο κάτω από χαλιά. Μην καλύπτετε το καλώδιο με χαλάκια, στενόμακρα χαλιά διαδρόμου ή παρόμοια είδη για το πάτωμα. Για να μη σκοντάψετε, τακτοποιήστε το καλώδιο μακριά από τα περάσματα.
11. Μην αποσυνδέετε τη συσκευή από την πρίζα τραβώντας το καλώδιο. Για να αποσυνδέσετε τη συσκευή, πιάστε το φισ και όχι το καλώδιο. Δεν συνίσταται η χρήση καλωδίου προέκτασης.
12. Μην τοποθετείτε αντικείμενα στα ανοίγματα και στις σχάρες εισαγωγής αέρα. Μη χρησιμοποιείτε τη συσκευή σε περίπτωση φραξίματος των ανοιγμάτων της. Διατηρείστε τα ανοίγματα καθαρά από σκόνες, χνούδια, τρίχες και οτιδήποτε θα μπορούσε να μειώσει τη ροή του αέρα.
13. Μη χρησιμοποιείτε καθαριστικά ή λιπαντικά σε αυτή τη συσκευή. Αποσυνδέετε τη συσκευή από την πρίζα πριν από τον καθαρισμό ή την εκτέλεση συντήρησης.
14. Πάντα να μεταφέρετε τη συσκευή πιάνοντάς την από τη βάση, μην τη πιάνετε από το δακτύλιο.
15. Πριν βγάλετε το φισ από την πρίζα βάλτε στη θέση off όλες τις λειτουργίες. Τυλίξτε το καλώδιο για να αποφύγετε τον κίνδυνο να σκοντάψετε.
16. Μη χρησιμοποιείτε κοντά σε φούρνο, τζάκι, σόμπα ή άλλες πηγές που παράγουν υψηλές θερμοκρασίες.
17. Μη χρησιμοποιείτε τη συσκευή σε συνδυασμό ή ακριβώς δίπλα σε αποσμητικά χώρου ή παρόμοια προϊόντα. Κρατήστε αιθέρια έλαια και χημικά μακριά από τη συσκευή.
18. Κίνδυνος πνιγμού - Το τηλεχειριστήριο αυτό περιέχει μια μικρή μπαταρία. Κρατήστε το τηλεχειριστήριο μακριά από παιδιά και μην καταπιείτε τη μπαταρία. Εάν κάποιος την καταπιεί, ζητήστε αμέσως ιατρική βοήθεια.
19. Κατά την αφαίρεση ή αντικατάσταση του φίλτρου, κρατήστε τα δάκτυλά σας σε απόσταση.

ΔΙΑΒΑΣΤΕ ΚΑΙ ΦΥΛΑΞΤΕ ΑΥΤΕΣ ΤΙΣ ΟΔΗΓΙΕΣ

Η ΗΛΕΚΤΡΙΚΗ ΣΚΟΥΠΠΑ DYSON ΠΡΟΟΡΙΖΕΤΑΙ ΜΟΝΟ ΓΙΑ ΟΙΚΙΑΚΗ ΧΡΗΣΗ

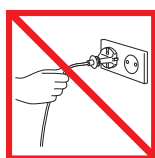

Μην τραβάτε το καλώδιο.

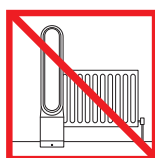

Μην αποθηκεύετε τη συσκευή κοντά σε πηγές θερμότητας.

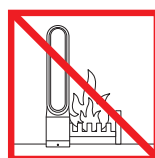

Μη χρησιμοποιείτε τη συσκευή κοντά σε ακάλυπτες φλόγες.



Μη μεταφέρετε κρατώντας από τον δακτύλιο.

HU

FONTOS BIZTONSÁGI ELŐÍRÁSOK

A KÉSZÜLÉK HASZNÁLATA ELŐTT OLVASSA EL A KÉSZÜLÉKEN ÉS A JELEN KÉZIKÖNYVBEN SZEREPLŐ ELŐÍRÁSOKAT, ÉS TANULMÁNYOZZA A FIGYELMEZTETŐ JELZÉSEKET!

Elektromos készülékek használata előtt, az alap biztonsági előírásokat kövesse, mint:

FIGYELMEZTETÉS

A VENTILLÁTOR ÉS A TÁVIRÁNYÍTÓ MÁGNES TARTALMAZ.

1. A peacemakereket és defibrátorok működését zavarhatja a készülék mágneses ereje. Ha valaki ilyenek rendelkezik az Ön környezetében ne rakja a zsebébe a kapcsolót és ne tartozkódjon a készülék közelében.
2. A mágneses mező a bankkártyákra és az elektronikus adathordozókra is hatással lehet, ezért az ilyen tárgyakat tartsa távol a távvezérlőtől és a készülék tetejétől.

FIGYELMEZTETÉS

Ezek a figyelmeztetések a készülékre vonatkoznak, továbbá – ha van – minden alkatrészére, tartozékára, valamint a töltőre és a hálózati adapterre is.

A TŰZ, ÁRAMÜTÉS VAGY SÉRÜLÉS KOCKÁZATÁNAK CSÖKKENTÉSE ÉRDEKÉBEN TEGYE A KÖVETKEZŐKET:

1. Ezt a Dyson készüléket 8 éven felüli gyermekek, illetve csökkent fizikai, érzékelési vagy szellemi képességekkel rendelkező, vagy a készülék működtetésében járatlan személyek is használhatják, amennyiben ezt felügyelet mellett teszik, illetve – egy felelős személy tájékoztatása folytán – ismerik a készülék biztonságos működtetésének módját és az azzal járó veszélyeket. Gyermekek felügyelet nélkül nem tisztíthatják a készüléket és nem végezhetnek felhasználói karbantartást rajta.
2. Használat előtt ellenőrizze, hogy a készülék az utasítások szerint van összeállítva. A készüléket ne szerelje szét és ne használja leszerelt hőlégbefúvóval.
3. Tilos a készülékkel játszani! Gyermekek közelében vagy gyermekek által csak szigorú felügyelet mellett használható. Ügyeljen arra, hogy a gyermekek ne játsszanak a készülékkel.
4. A porszívót kizárólag a jelen működési kézikönyvnek megfelelően használja. Kizárólag olyan karbantartási műveletet végezzen, amely szerepel a jelen használati utasításban, vagy amelyet a Dyson szerviz tanácsolt.
5. Csak száraz helyiségekben használható. Ne használja kültéren, ne érje nedvesség vagy víz.
6. A készülék alkatrészeit vagy a csatlakozódugaszt ne érintse meg nedves kézzel!
7. Ne működtessen semmilyen készüléket sérült kábellel vagy csatlakozódugasszal. Helyezze üzemen kívül a készüléket, vagy juttassa el a készüléket egy megbízott szervizbe átvizsgálás és/vagy javítás céljából. Ha a hálózati kábel sérült, a veszély elkerülése érdekében cseréltesse ki a Dyson vagy márkaszervizének munkatársával vagy más hasonló szakképzettségű személlyel.
8. Ne használja a készüléket, ha az nem a várt módon működik, illetve ha megsérült, vízbe esett, erős ütés érte, elejtették vagy a szabadban hagyták. Ilyen esetben keresse fel a Dyson Ügyfélszolgálatot.
9. Ne nyújtsa a zsinórt, ne deformálja. Tartsa távol meleg felületektől.
10. Ne vezesse el a kábelt a szőnyeg alatt. Ne takarja be a kábelt szőnyeggel vagy egyéb takaró réteggel. Olyan helyre rakja ahol nem esnek keresztül rajta.
11. Ne a kábelnél fogva húzza ki a hálózati csatlakozót. A kihúzáshoz fogja meg a dugót, és ne a kábelt. Hosszabbító kábel használata nem javasolt.
12. Ne rakjon tárgyakat a benebő rácshoz. Ne használja ha el van duglva bármelyik nyílása, tartsa pormentesen, hajmentesen, mindentől mentesen ami gátolhatja a szívóerejét.
13. Ne használjon semmilyen tisztítószeret vagy kenőanyagot ezen a készüléken. Bármilyen tisztítási vagy karbantartási művelet előtt húzza ki a tápkábelt.
14. A készüléket mindig az alapjánál, és soha nem a hőlégbefúvónál fogva vigye.
15. Kapcsolja ki a készüléket mielőtt kihúzná a dugóból. Akkor húzza ki a dugóból, ha már jóideje nem használta. Hogy elkerülje a baleseteket, tekerje fel a kábelét.
16. Ne tartsa magas hőmérsékletű felületek, tűzhelyek, kandalló stb. Mellett.
17. Tilos a készüléket légfrissítővel vagy más hasonló termékekkel együtt, illetve ezek közvetlen közelében használni. Ne használjon illóolajokat, illetve vegyszereket a készülék környezetében.
18. Fulladás veszély: a kapcsoló kicsi elemeket tartalmaz. tartsa távol gyerekektől és ne nyelje le/nyeljék le. Ha mégis lenyeli azonnal menjen orvoshoz.
19. A szűrő eltávolításakor, illetve cseréjekor ügyeljen arra, hogy ne csípődhessenek be az ujjai.

OLVASSA EL ÉS ŐRIZZE MEG EZT AZ ÚTMUTATÓT

A KÉSZÜLÉK CSAK HÁZTARTÁSI FELHASZNÁLÁSRA ALKALMAS

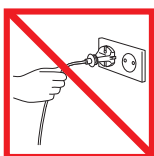

Ne húzza a kábelnél fogva.

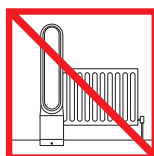

Ne tárolja hőforrások közelében.

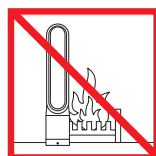

Ne használja nyílt láng mellett.



Ne mozgassa/vigye a karikánál fogva.

VIKTIGE SIKKERHETSANVISNINGER

FØR DU TAR I BRUK DETTE PRODUKTET, MÅ DU LESE ALLE INSTRUKSJONER OG ADVARSLER I DENNE HÅNDBOKEN OG PÅ SELVE PRODUKTET

Ved bruk av elektriske apparater må du følge noen grunnleggende forholdsregler, deriblant:

ADVARSEL

BÅDE VIFTEN OG FJERNKONTROLLEN INNEHOLDER MAGNETER.

1. Pacemakere og defibrillatorer kan bli påvirket av sterke magnetfelter. Hvis du eller andre i husstanden har pacemaker eller defibrillator, må dere ikke putte fjernkontrollen i lommen eller plassere den nært enheten.
2. Kredittkort og elektroniske lagringsmedia kan også påvirkes av magneter, og bør ikke være i nærheten av fjernkontrollen eller toppen av apparatet.

ADVARSEL

Disse advarslene gjelder apparatet og eventuelt alt verktøy, tilbehør samt ladere eller nettadaptere.

FOR Å REDUSERE FARE FOR BRANN, ELEKTRISK STØT ELLER SKADE:

1. Dette Dyson-apparatet kan kun brukes av barn fra 8 år og oppover og av personer med reduserte fysiske, sensoriske eller psykiske evner eller med mangel på kunnskap eller erfaring hvis en ansvarlig person holder oppsyn og instruerer dem om sikker bruk av apparatet og om farene ved bruken. Barn må ikke utføre rengjøring eller brukervedlikehold uten oppsyn.
2. Påse at apparatet er helt monter, i samsvar med instruksjonene, før bruk. Ikke demonter apparatet eller bruk det uten at sløyfeforsterkeren er festet.
3. Må ikke brukes som leketøy. Man må være svært påpasselig når produktet brukes av eller i nærheten av små barn. Barn må holdes under oppsyn slik at de ikke leker med produktet.
4. M. kun brukes som beskrevet i denne manualen. Ikke utf. r annet vedlikehold enn det som vises i denne manualen, eller oppgis av Dyson Helpline.
5. Egner seg BARE på tørre steder. Må ikke brukes utendørs eller på våte overflater, og må ikke utsettes for vann eller regn.
6. Ikke ta i noen del av støpselet eller produktet med våte hender.
7. Ikke bruk noe apparat når ledningen eller støpselet er skadet. Kasser apparatet eller returner det til et autorisert serviceverksted for undersøkelse og/eller reparasjon. Hvis ledningen er skadet, må den byttes ut av Dyson, representanter for Dyson eller lignende kvalifisert personell for å unngå fare.
8. Hvis produktet ikke fungerer som det skal, har fått et hardt slag, er blitt mistet ned, skadet, etterlatt utendørs eller mistet i vann, må det ikke brukes, og du må kontakte Dyson Helpline.
9. Ikke strekk ledningen eller legg den under belastning. Hold ledningen unna varme overflater.
10. Ikke legg ledningen under et gulvteppe. Ikke dekk til ledningen med matter, løpere eller lignende. Legg ledningen i et lite trafikkert område og på et sted hvor ingen snubler i den.
11. Ikke trekk ut støpselet ved å dra i ledningen. Når du skal trekke ut støpselet, må du holde i det, ikke i ledningen. Vi anbefaler ikke bruk av skjøteledning.
12. Ikke legg gjenstander inn i åpninger eller i innløpsgitteret. Må ikke brukes hvis en av åpningene er blokkert – hold viften ren for støv, lo, hår og annet som kan redusere luftstrømmen.
13. Ikke bruk rengjøringsmidler eller smøremidler på dette apparatet. Trekk ut støpselet for rengjøring eller vedlikehold.
14. Bær alltid apparatet etter foten, det må ikke bæres etter sløyfeforsterkeren.
15. Slå av alle brytere før du trekker ut støpselet. Trekk ut støpselet når viften ikke skal brukes over lengre perioder. Rull sammen ledningen for å unngå snublefare.
16. Må ikke brukes i nærheten av ovner, peiser, komfyrer eller andre større varmekilder.
17. Må ikke brukes i kombinasjon med eller ved siden av luftrensere eller lignende produkter. Hold essensielle oljer og kjemikalier unna maskinen.

18. Risiko for elektrisk støt. Denne fjernkontroll er utstyrt med et lite batteri. Fjernkontrollen oppbevares utilgjengelig for barn, og sørg for at barn ikke svelger batteriet. Oppsøk lege umiddelbart hvis batteriet svelges.
19. Sørg for å holde fingrene unna filtret når du fjerner eller skifter det ut.

LES OG TA VARE PÅ DISSE INSTRUKSJONENE

DETTE DYSON-APPARATET ER KUN LAGET FOR BRUK I HUSHOLDNINGER

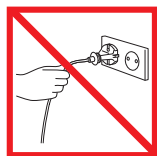

Ikke dra i ledningen.

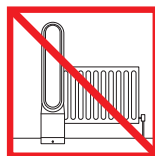

Må ikke oppbevares i nærheten av varmekilder.

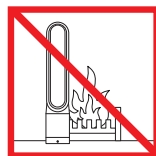

Må ikke brukes i nærheten av åpen ild.



Må ikke bæres i viftehodet.

PL

WAŻNE INSTRUKCJE DOTYCZĄCE BEZPIECZEŃSTWA

W CELU ZMNIJSZENIA RYZYKA WZNIECENIA POŻARU, PORĄŻENIA ELEKTRYCZNEGO LUB ODNIESIENIA OBRAŻEŃ, PODCZAS UŻYTKOWANIA URZĄDZENIA ELEKTRYCZNEGO NALEŻY PRZESTRZEGAĆ PODSTAWOWYCH ZASAD BEZPIECZEŃSTWA UWZGLĘDNIAJĄC PONIŻSZE

Podczas użytkowania sprzętu elektrycznego należy zawsze przestrzegać podstawowych zasad bezpieczeństwa, włączając poniższe:



OSTRZEŻENIE

WENTYLATOR I PILOT ZDALNEGO STEROWANIA ZAWIERAJĄ MAGNESY.

1. Rozruszniki i defibrylatory mogą zostać poddane działaniu silnego pola magnetycznego. Osoby posiadające rozrusznik lub defibrylator powinny unikać przechowywania pilota w kieszeni lub w pobliżu tych urządzeń.
2. Karty kredytowe i elektroniczne nośniki danych również mogą być podatne na wpływ magnesów, dlatego powinny być przechowywane z daleka od pilota zdalnego sterowania i górnej części urządzenia.



OSTRZEŻENIE

Te ostrzeżenia dotyczą urządzenia, a w stosownych przypadkach mają także zastosowanie do wszystkich narzędzi, końcówek, ładowarek oraz wtyczek i gniazd zasilania.

ABY UNIKNĄĆ RYZYKA POŻARU, PORĄŻENIA PRĄDEM LUB URAZU:

1. Dzieci powyżej 8 roku życia oraz osoby o ograniczonych możliwościach fizycznych, czuciowych lub umysłowych bądź nieposiadające odpowiedniego doświadczenia i wiedzy mogą korzystać z tego urządzenia firmy Dyson jedynie pod nadzorem osoby odpowiedzialnej lub po uzyskaniu od takiej osoby instrukcji dotyczących bezpiecznego użytkowania urządzenia, jeśli rozumieją związane z tym zagrożenia. Dzieci bez nadzoru dorosłych nie mogą przeprowadzać czyszczenia ani prac konserwacyjnych.
2. Przed rozpoczęciem korzystania z urządzenia należy upewnić się, że jest ono kompletnie zmontowane, zgodnie z instrukcjami. Nie rozmontowywać urządzenia ani nie używać go bez zamocowanej obręczy.
3. Urządzenie nie służy do zabawy. W przypadku używania urządzenia przez małe dzieci lub w ich pobliżu należy zachować szczególną ostrożność. Nie należy zezwalać dzieciom na zabawę urządzeniem.
4. Urządzenie należy używać zgodnie z instrukcją. Nie wolno przeprowadzać czynności konserwacyjnych innych, niż określone w instrukcji obsługi firmy Dyson lub zalecane przez Dział Obsługi Klienta firmy Dyson.
5. Urządzenie nadaje się do użytku WYŁĄCZNIE w suchych pomieszczeniach. Nie należy go używać na zewnątrz ani na mokrych powierzchniach ani wystawiać na działanie wody lub wiatru.
6. Nie chwytać wtyczki oraz urządzenia mokrymi dłońmi.

7. Nie używać urządzenia w przypadku uszkodzenia kabla lub wtyczki. Zutylizować urządzenie lub zwrócić się do autoryzowanego serwisu w celu przeprowadzenia diagnostyki i/lub naprawy. W razie uszkodzenia kabla zasilającego, aby uniknąć niebezpieczeństwa, należy zlecić jego wymianę firmie Dyson lub autoryzowanemu serwisowi albo osobom o odpowiednich kwalifikacjach.
8. Jeśli urządzenie nie pracuje tak jak powinno, jest uszkodzone, zostało mocno uderzone, upadło, jest zawilgocone lub zamoczone, wówczas nie należy go używać. Zaleca się niezwłoczny kontakt z infolinią Dyson.
9. Nie należy rozciągać ani naprężać kabla. Kabel należy trzymać z daleka od nagranych powierzchni.
10. Nie należy prowadzić kabla pod dywanami lub wykładzinami. Nie należy przykrywać go dywanikami, chodnikami ani podobnymi rodzajami pokryć podłogowych. Kabel powinien znajdować się w miejscu, w którym nie powoduje ryzyka potknięcia się o niego.
11. Urządzenia nie należy odłączać ciągnąc za kabel. Aby je odłączyć należy pociągnąć za wtyczkę, nie za kabel. Nie zaleca się stosowania przedłużacza.
12. Nie należy wkładać żadnych przedmiotów do otworów ani kratki wlotowej urządzenia. Nie używać jeśli którykolwiek z otworów jest zablokowany, należy usuwać kurz, włosy, włókna i wszystkie inne rzeczy, które mogłyby zablokować przepływ powietrza.
13. Nie czyścić tego urządzenia żadnymi środkami czyszczącymi ani nie smarować go żadnymi smarami. Przed rozpoczęciem czyszczenia lub wykonywania jakichkolwiek czynności konserwacyjnych należy odłączyć urządzenie od sieci zasilającej.
14. Przenosząc urządzenie, należy chwytać je za podstawę, nie za obręcz.
15. Przed wyłączeniem urządzenia należy wyłączyć wszystkie lampki kontrolne. Jeśli urządzenie nie jest użytkowane przez dłuższy czas, należy je odłączyć od źródła prądu. Aby uniknąć ryzyka potknięcia się, kabel należy przechowywać bezpiecznie zwinięty.
16. Nie używać w pobliżu piecyków, kominków, kuchenek i innych źródeł wysokiej temperatury.
17. Nie używać w połączeniu z odświeżaczami powietrza lub podobnymi urządzeniami ani bezpośrednio w ich pobliżu. Olejki eteryczne i substancje chemiczne trzymać z dala od urządzenia.
18. Ryzyko zakrztuszenia się - ten pilot zawiera małą baterię. Pilot zdalnego sterowania powinien być przechowywany w miejscu niedostępnym dla dzieci w celu uniknięcia potknięcia baterii. Jeśli bateria zostanie potknięta należy natychmiast zgłosić się do lekarza.
19. W trakcie wyjmowania lub wymiany filtra należy zachować ostrożność, aby nie przytrzasnąć palców.

NINIEJSZE INSTRUKCJE NALEŻY PRZECZYTAĆ I ZACHOWAĆ

URZĄDZENIE JEST PRZEZNACZONE WYŁĄCZNIE DO UŻYTKU DOMOWEGO

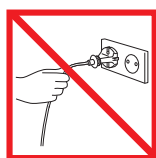

Nie należy ciągnąć za kabel.

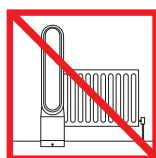

Nie należy przechowywać w pobliżu źródeł ciepła.

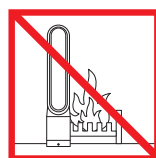

Nie należy używać w pobliżu otwartego ognia.



Nie przenosić trzymając za obręcz urządzenia.

PT

RECOMENDAÇÕES DE SEGURANÇA IMPORTANTES

ANTES DE UTILIZAR ESTE APARELHO, LEIA TODAS AS INSTRUÇÕES E MARCAS DE ATENÇÃO DESTE MANUAL E NO APARELHO

Quando utilizar um aparelho eléctrico, devem-se sempre seguir umas precauções básicas, incluindo as seguintes:

AVISO

A VENTOINHA E O COMANDO À DISTÂNCIA CONTÊM ÍMANES.

1. Os pacemakers e desfibriladores podem ser afectados por fortes campos magnéticos. Se você ou alguém em sua casa tiver um pacemaker ou desfibrilador, evite colocar o comando à distância num bolso ou perto do dispositivo.
2. Os cartões de crédito e os sistemas de armazenamento electrónico podem ser afectados pelos ímanes e devem-se manter afastados do comando à distância e da parte superior do aparelho.

AVISO

Estes avisos aplicam-se ao aparelho e ainda, quando aplicável, a todos os acessórios, ferramentas, carregadores ou adaptadores de corrente.

PARA REDUZIR O RISCO DE INCÊNDIO, CHOQUE ELÉCTRICO OU FERIMENTOS:

1. Este aparelho da Dyson pode ser utilizado por crianças a partir dos 8 anos de idade, e mais, e pessoas com capacidades físicas, sensoriais ou de raciocínio reduzidas ou falta de experiência e conhecimento, apenas se tiverem sido supervisionadas ou instruídas, de forma segura, relativamente ao uso do aparelho por uma pessoa responsável, e compreendam os perigos envolvidos. A limpeza e a manutenção pelo utilizador não devem ser efectuadas por crianças sem supervisão.
2. Antes da utilização, certifique-se de que o aparelho está completamente montado, de acordo com as instruções. Não desmonte o aparelho, nem utilize sem o amplificador de circulação de ar instalado.
3. Não permita que seja utilizado como brinquedo. É necessário ter muita atenção quando for utilizado por ou perto de crianças. Deve vigiar as crianças para garantir que não brincam com o aparelho.
4. Use apenas conforme descrito neste manual. Não execute qualquer tarefa de manutenção ou reparação que não esteja indicada neste manual ou não tenha sido recomendada pelo serviço de atenção ao cliente da Dyson.
5. Concebida para locais secos. Não a utilize no exterior ou sobre superfícies molhadas e não a exponha à chuva nem deixe que se molhe.
6. Não toque em nenhuma parte da ficha ou do aparelho com as mãos molhadas.
7. Não utilize o aparelho se o cabo ou a ficha estiverem danificados. Elimine o aparelho ou contacte uma entidade de reparações autorizada para teste e/ou reparação. Se o cabo de alimentação estiver danificado, terá de ser substituído pela Dyson, por um agente de reparações ou por pessoas com qualificações semelhantes, para evitar perigos.
8. Se o aparelho não estiver a funcionar como deveria ou se tiver sofrido um impacto violento, uma queda ou outros danos, bem como se tiver sido deixado no exterior ou mergulhado em água, não o utilize e contacte a Linha de Assistência da Dyson.
9. Não puxe ou pegue na máquina pelo cabo. Mantenha o cabo afastado de superfícies quentes.
10. Não tape o cabo com carpetes nem tapetes, nem com coberturas semelhantes. Mantenha o cabo afastado de locais de passagem e de locais onde se possa tropeçar nele.
11. Não desligue o aparelho puxando pelo cabo. Para o desligar, agarre a ficha e não o cabo. Não se recomenda a utilização de extensões eléctricas.
12. Não introduza nenhum objecto nas aberturas nem na entrada da rede. Não a use se alguma abertura estiver bloqueada; mantenha-a sem pó, algodão, pêlos e qualquer objecto que possa reduzir o fluxo de ar.
13. Não utilize agentes de limpeza ou lubrificantes neste aparelho. Tire a ficha da tomada antes de limpar ou realizar qualquer manutenção.
14. Transporte o aparelho sempre pela base, não pelo amplificador da circulação de ar.
15. Apague todos os controlos antes de o desligar da tomada. Desligue-o da tomada quando não estiver em uso durante longos períodos de tempo. Para evitar tropeçar, enrole o cabo de forma segura.
16. Não o utilize perto de fornos, lareiras, aquecedores ou perto de fontes de calor.
17. Não utilize em conjunto ou muito perto de ambientadores ou produtos semelhantes. Mantenha os óleos essenciais e químicos longe do aparelho.

18. Perigo de asfixia. Este comando à distância contém uma pequena pilha. Mantenha o comando à distância fora do alcance de crianças e tenha cuidado para não engolir a pilha. Se engolir a pilha, entre em contacto com a assistência médica.
19. Quando retire o filtro tenha o cuidado de não enganchar os dedos.

LEIA E GUARDE ESTAS INSTRUÇÕES

ESTE APARELHO DESTINA-SE EXCLUSIVAMENTE AO USO DOMÉSTICO

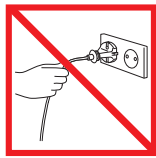

Não puxe pelo cabo.

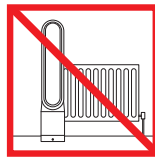

Não guarde o aparelho perto de uma fonte de calor.

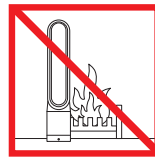

Não o utilize perto de chamas.



Não o transporte pegando pelo aro amplificador.

RU

ВАЖНЫЕ ИНСТРУКЦИИ ПО ТЕХНИКЕ БЕЗОПАСНОСТИ

ПЕРЕД ИСПОЛЬЗОВАНИЕМ УСТРОЙСТВА ПРОЧИТАЙТЕ ВСЕ ИНСТРУКЦИИ И ПРЕДУПРЕЖДЕНИЯ В ДАННОМ РУКОВОДСТВЕ И НА УСТРОЙСТВЕ

При пользовании электроприбором необходимо всегда соблюдать основные меры предосторожности, включая те, что приведены ниже:

ПРЕДУПРЕЖДЕНИЕ

ВЕНТИЛЯТОР И ПУЛЬТ ДИСТАНЦИОННОГО УПРАВЛЕНИЯ СОДЕРЖАТ МАГНИТЫ.

1. Кардиостимуляторы и дефибрилляторы могут подвергаться сильному электромагнитному полю. Если Вы или кто-то из Вашей семьи, друзей использует кардиостимулятор или дефибриллятор, избегайте близкого контакта с пультом дистанционного управления и не носите его с собой в кармане.
2. Магниты могут также оказать неблагоприятное воздействие на кредитные карты и электронные носители информации, поэтому эти предметы следует держать на некотором расстоянии от пульта дистанционного управления и верхней части устройства.

ПРЕДУПРЕЖДЕНИЕ

Эти предупреждения относятся к устройству, а также к любым съемным приспособлениям, принадлежностям, зарядным устройствам и адаптерам питания в случаях, где они применимы.

ВО ИЗБЕЖАНИЕ РИСКА ВОЗГОРАНИЯ, ПОРАЖЕНИЯ ЭЛЕКТРИЧЕСКИМ ТОКОМ ИЛИ ПОЛУЧЕНИЯ ТРАВМЫ:

1. Дети в возрасте от 8 лет, лица с ограниченными физическими, сенсорными или умственными возможностями, а также лица, не имеющие достаточного опыта и знаний, могут использовать это устройство Dyson только в присутствии человека, отвечающего за их безопасность, или после получения от ответственного лица инструкций по безопасному использованию устройства при условии понимания существующих рисков. Очистка и обслуживание устройства не должны выполняться детьми без присмотра.
2. Перед использованием убедитесь в том, что сборка устройства выполнена в точном соответствии с инструкциями. Не разбирайте устройство и не используйте его без прикрепленного овала.
3. Данное устройство не является игрушкой. Будьте очень бдительны, используя прибор рядом с детьми. Эксплуатация устройства детьми возможна только под постоянным присмотром взрослых. Не разрешайте детям играть с устройством.
4. Не выполняйте работы по обслуживанию, кроме указанных в данном руководстве или рекомендованных службой поддержки компании Dyson.

5. Вентилятор Dyson предназначен только для использования его внутри помещений с нормальной влажностью. Избегайте попадания влаги на вентилятор и во внутренние его части.
6. Не касайтесь устройства или вилки кабеля питания влажными руками.
7. Не используйте устройство с поврежденным кабелем или разъемом. Утилизируйте устройство или верните его в авторизованный сервисный центр для проверки и/или ремонта. Во избежание получения травм замена поврежденного кабеля питания должна выполняться квалифицированными специалистами в компании Dyson.
8. Если устройство не работает как следует, если оно повреждено, влажное или упало в воду, если есть запах гари, дыма, не используйте его. Обратитесь в Сервисную Службу Dyson для ремонта или замены.
9. Не натягивайте кабель. Держите его вдали от нагретых поверхностей.
10. Во избежание несчастных случаев и повреждений, не протягивайте сетевой кабель под ковровыми покрытиями и в местах, где ходят люди.
11. Не дергайте кабель, пытаясь выключить пылесос. Отключая пылесос от сети, беритесь за вилку, а не за кабель. Не рекомендуется использовать удлинители.
12. Не вставляйте никакие предметы в отверстия. Не используйте устройство, если его отверстия заблокированы; следите за тем, чтобы пыль, мусор, волосы и пр. не мешали свободному прохождению воздушного потока.
13. Не используйте для обслуживания устройства какие-либо чистящие средства или смазки. Перед чисткой или выполнением техобслуживания отключайте устройство от электросети.
14. Переносите устройство только за основание, а не за овал.
15. Прежде чем отключить вентилятор от сети, выключите все элементы управления.
16. Не используйте вентилятор вблизи нагревателей, каминов, печей и других источников тепла.
17. Не используйте вместе с освежителями воздуха или аналогичными продуктами. Не храните эфирные масла и химические вещества рядом с устройством.
18. Внимание! Есть риск удушья – пульт дистанционного управления содержит маленькие элементы питания. Держите пульт вдали от детей и не позволяйте им играть с пультом. Если ребенок проглотил батарейку – немедленно обратитесь за медицинской помощью.
19. При извлечении или замене фильтра ваши пальцы должны быть чистыми.

ПРОЧИТАЙТЕ И СОХРАНИТЕ ДАННЫЕ ИНСТРУКЦИИ

ДАННОЕ УСТРОЙСТВО ПРЕДНАЗНАЧЕНО ТОЛЬКО ДЛЯ БЫТОВОГО ПОЛЬЗОВАНИЯ

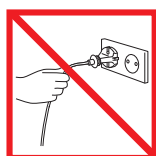

Не тяните за шнур.

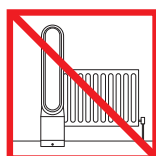

Не храните и не включайте устройство вблизи источников тепла.

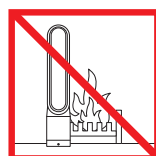

Не используйте устройство вблизи открытого огня.



Не переносите устройство за овал.

SE

VIKTIGA SÄKERHETSFÖRESKRIFTER

INNAN DU ANVÄNDER VERKTYGET LÄS SAMTLIGA ANVISNINGAR OCH VARNINGSTEXTER I BRUKSANVISNINGEN OCH PÅ VERKTYGET

När du använder en elektrisk apparat ska du alltid följa vissa grundläggande säkerhetsföreskrifter, inklusive de följande:



VARNING

BÅDE FLÄKTEN OCH FJÄRRKONTROLLEN INNEHÅLLER MAGNETER.

1. Pacemakers och defibrillatorer kan påverkas av starka magnetiska fält. Om du eller någon i hushållet har en pacemaker eller defibrillator ska du undvika att placera fjärrkontrollen i en ficka eller i närheten av enheten.

2. Kreditkort och elektroniska lagringsmedia kan också påverkas av magneter och bör förvaras på avstånd från fjärrkontrollen och den övre delen av apparaten.

VARNING

De här varningarna gäller maskinen och i förekommande fall, alla verktyg, tillbehör, laddare eller nätadapterar.

MINSKA RISKEN FÖR BRAND, ELEKTRISKA STÖTAR OCH PERSONSKADOR:

1. Denna Dyson-produkt får användas av barn från 8 års ålder och personer med nedsatt fysisk, sensorisk eller psykisk förmåga om de övervakas eller anvisas av en ansvarig person som vet hur produkten används på ett säkert sätt och som förstår riskerna som användningen innebär. Rengöring och användarunderhåll får inte göras av barn utan överinseende.
2. Kontrollera att apparaten är monterad helt enligt anvisningarna före användning. Ta inte isär apparaten och använd den inte om inte luftströmpartiet sitter fast ordentligt.
3. Maskinen får inte användas som leksak och särskild uppsikt är nödvändig när den används av barn eller nära barn. Barn bör förhindras att leka med maskinen.
4. Användning får bara ske enligt beskrivningen i den här bruksanvisningen. Utför inget underhåll på egen hand annat än det som visas i bruksanvisningen eller anvisas av Dysons kundtjänst.
5. Fläkten är ENDAST avsedd att användas i torra utrymmen. Använd den inte utomhus och utsätt den inte för vatten eller regn.
6. Ta inte i verktyget eller dess elanslutningar med våta händer.
7. Använd inte en apparat som har en trasig sladd eller nätkontakt. Ställ då undan apparaten eller lämna in den till en auktoriserad reparationsverkstad för felsökning och/eller reparation. Om elsladden är skadad måste den för undvikande av skada eller olyckshändelse bytas ut av Dyson, företagets representant eller annan yrkeskunnig person.
8. Om maskinen inte fungerar som den ska, har fått en kraftig stöt, har tappats, skadats, lämnats utomhus eller fallit i vatten ska den inte användas. Kontakta Dysons akutnummer.
9. Sträck inte kabeln och utsätt den inte för påfrestningar. Håll sladden borta från våta ytor.
10. Dra inte sladden under en matta. Täck inte sladden med grova mattor, löpare eller motsvarande övertäckningar. Håll sladden borta från trafikerade områden och se till att ingen kan snubbla på den.
11. Dra inte i själva sladden när du ska dra ur kontakten. Håll i kontakten för att dra ut den, inte i sladden. Användning av en förlängningssladd rekommenderas inte.
12. För inte in något föremål i öppningar eller i inloppsgallret. Använd inte fläkten med någon öppning blockerad. Håll den fri från damm, ludd, hår och allt som kan reducera luftflödet.
13. Använd inte några rengöringsmedel eller smörjmedel på den här apparaten. Dra ut nätkontakten före rengöring eller underhåll.
14. Bär alltid apparaten i nederdelen. Bär den inte i luftströmpartiet.
15. Stäng av alla manöverorgan innan du drar kontakten ur vägguttaget. Dra ur kontakten om du inte ska använda fläkten under en längre tid. Linda upp sladden så att ingen kan snubbla på den.
16. Använd inte fläkten i närheten av värmepannor, eldstäder, ugnar eller andra föremål som avger höga temperaturer.
17. Använd inte tillsammans med, eller direkt i närheten av en luftrenare eller liknande produkter. Håll elektriska oljor och kemikalier på avstånd från apparaten.
18. Risk för elektriskt stöt – denna fjärrkontroll är utrustad med ett litet batteri. Håll fjärrkontrollen borta från barn och se till att barnet inte sväljer batteriet. Uppsök omedelbart en läkare om batteriet har svalts.
19. Var försiktig med dina fingrar när du plockar ur eller byter filtret.

LÄS OCH SPARA DESSA INSTRUKTIONER

DENNA MASKIN ÄR ENDAST AVSEDD FÖR HUSHÅLLSBRUK

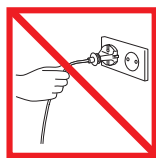

Dra inte i sladden.

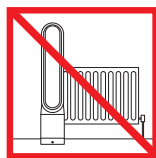

F.rvara inte dammsugaren n.ra v.rmek.llor.



Anv.nd inte dammsugaren i n.r.heten av .ppna l.gor.



Bär inte fläkten i fläkthuvudet.

SI

POMEMBNA VARNOSTNA NAVODILA

PRED UPORABO TE NAPRAVE PREBERITE VSA NAVODILA IN OPOZORILA V TEM PRIROČNIKU ZA UPORABO IN NA NAPRAVI

Pri uporabi električne naprave, upoštevajte osnovne varnostne ukrepe, vključno z naslednjimi:



OPOZORILO

VENTILATOR IN DALJINSKI UPRAVLJALNIK IMATA VGRAJENE MAGNETE.

1. Magnetno polje lahko vpliva na delovanje srčnega spodbujevalnika in defibrilatorja. Če imate vi ali kdo v vaši bližini srčni spodbujevalnik ali defibrilator, daljinskega upravljalnika ne dajajte v žep in se ne zadržujte v bližini ventilatorja.
2. Magneti lahko škodujejo kreditnim karticam in elektronskim pomnilniškim medijem, zato se z njimi ne približujte daljinskemu upravljalniku ali zgornjemu delu naprave.



OPOZORILO

Ta opozorila veljajo za napravo ter za vse pripomočke, nastavke, polnilnike in omrežne vmesnike, kjer je to primerno.

ZA PREPREČITEV TVEGANJA POŽARA, ELEKTRIČNEGA UDARA ALI POŠKODBE:

1. To napravo Dyson smejo uporabljati otroci od starosti 8 let dalje ali osebe z omejenimi fizičnimi, čutnimi ali intelektualnimi sposobnostmi oziroma osebe brez izkušenj ali znanja le pod nadzorom ali po navodilih odgovorne osebe glede varne uporabe naprave in s tem povezanih nevarnosti. Čiščenja in uporabnikovega vzdrževanja otroci ne smejo opravljati brez nadzora.
2. Pred uporabo preverite, ali je naprava do konca sestavljena po navodilih. Naprave ne razstavljajte in ne uporabljajte brez nameščenega obroča.
3. Ne dovolite, da se naprava uporablja kot igrača. Če jo uporabljajo majhni otroci ali se uporablja v njihovi bližini, jih je potrebno pozorno spremljati. Otroke je treba nadzorovati, da se ne bi igrali z napravo.
4. Sesalec Dyson uporabljajte v skladu z navodili. Ne izvajajte drugih postopkov kot so opisani v navodilih, ali pa se posvetujte z osebjem na telefonski številki za pomoč.
5. Aparat je primeren za uporabo SAMO za suho okolje. Ne uporabljajte na prostem ali mokrem okolju in ne izpostavljajte vodi ali dežju.
6. Ne dotikajte se delov vtikača ali naprave z mokrimi rokami.
7. Nobene naprave ne uporabljajte, če ima poškodovan kabel ali vtič. Napravo zavržite ali jo dajte na pregled/popravilo v pooblaščen Dysonovo servisno delavnico. Če je kabel poškodovan, ga mora zamenjati Dysonov servisni zastopnik ali usposobljena oseba, da se prepreči možnost nevarnosti.
8. Če naprava ne deluje, kot bi morala, je utrpela močan udarec, padla, bila poškodovana, puščena na prostem ali padla v vodo, je ne uporabljajte, ampak pokličite Dysonovo številko za pomoč.
9. Ne raztegujte ali izpostavljajte kabla hudim pritiskom. Kabel naj ne bo v bližini segretyh površin.
10. Ne prekrivajte kabla z odejo, preprogo ali kako drugo talno oblogo. Poskrbite, da je kabel umaknjen od obremenjenih/prehodnih predelov.
11. Ne iztikajte vtikača tako, da povlečete za kabel. Vedno primite za vtikač. Uporaba podaljška ni priporočljiva.

12. Ne vtikajte nobenih predmetov v odprtine fen-ventilatorja. Ne zapirajte odprtini in rež aparata; odstranite prah in prašne delce, dlake, lase in vse, kar lahko zmanjša pretok zraka.
13. Za to napravo ne uporabljajte nobenih čistilnih sredstev ali maziv. Pred čiščenjem ali vzdrževalnimi posegi napravo odklopite z omrežne napetosti.
14. Pri prenašanju napravo držite za osnovno enoto, nikoli za obroč.
15. Ugasnite vse kontrolne tipke pred izklopom iz el. omrežja. Izklopite iz vtičnice, ko aparat dalj časa ni v uporabi. Da bi se izognili nevarnosti spotikanja, kabel varno shranite.
16. Ne uporabljajte v bližini peči, kamina ali drugih grelnih virov.
17. Ne uporabljajte je skupaj ali tik ob osvežilniku zraka ali podobnih izdelkih. Eterična olja in kemikalije naj ne bodo v bližini naprave.
18. Nevarnost zadušitve-Daljinski upravljalnik vsebuje majhno baterijo. Daljinski upravljalnik hranite pred otroci, da ne pogoltnejo baterije. Če se baterija pogoltne, nemudoma poiščite zdravniško pomoč.
19. Pri odstranjevanju ali zamenjavi filtra pazite na vaše prste.

PREBERITE IN SHRANITE TA NAVODILA

NAPRAVA DYSON JE NAMENJENA SAMO ZA DOMAČO UPORABO

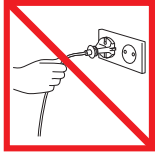

Ne vlecite kabla.

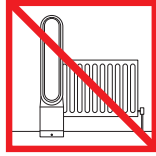

Ne hranite v bližini virov toplote.

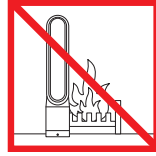

Ne uporabljajte v bližini odprtega ognja.



Ne prenašajte z držanjem zgornjega, okroglega dela, kjer se izpihuje zrak.

TR

ÖNEMLİ GÜVENLİK TALİMATLARI

BU CİHAZI KULLANMADAN ÖNCE BU KILAVUZDAKİ VE CİHAZIN ÜZERİNDEKİ TÜM TALİMATLARI VE UYARI İŞARETLERİNİ OKUYUN

Elektrikli bir cihazı kullanırken, aşağıdakiler de dahil, temel önlemlere daima uyulmalıdır:



UYARI

FAN VE UZAKTAN KUMANDANIN HER İKİSİ DE MIKNATIS İÇERİR.

1. Kalp pilleri ve defibrilatörler güçlü manyetik alandan etkilenebilirler. Eğer siz ya da evinizde yaşayan bireyler de kalp pili ya da defibrilatör bulunuyorsa, uzaktan kumandayı cihazın yanına ya da cebinize koymaktan kaçınin.
2. Kredi kartları ve elektronik depolama birimleri de mıknatıslardan etkilenebilir. Bu yüzden uzaktan kumandadan ve cihazın üzerinden uzak tutulmalıdır.



UYARI

Bu uyarılar, cihazın kendisi ve söz konusu olduğu durumlarda tüm aletler, aksesuarlar, şarj aletleri veya ana adaptörler için geçerlidir.

YANGIN, ELEKTRİK ÇARPMASI VEYA YARALANMA TEHLİKESİNİ AZALTMAK İÇİN:

1. Dyson cihazı, gözetim altında veya cihazın kullanılmasından sorumlu ve tehlikelerin farkında bir kişinin güvenli olacak şekilde verdiği talimatlar doğrultusunda 8 yaşının üzerindeki tüm çocuklar, fiziksel, duyuşsal veya zihinsel engeli bulunan veya deneyim ve bilgisi bulunmayan kişiler de kullanabilir. Temizlik ve bakım işlemleri, yanında yetişkin biri olmayan çocuklar tarafından yapılmaz.
2. Kullanmadan önce cihazın tamamen talimatlara göre monte edildiğinden emin olun. Halka amplifikatörü yerleştirilmeden önce cihazı sökmeyin veya kullanmayın.
3. Bir oyuncak gibi kullanılmasına izin vermeyin. Küçük yaştaki çocukların yanında veya yakınında kullanılırken çok dikkatli olmak gerekir. Cihazla oynamadıklarından emin olmak için çocuklar gözetim altında tutulmalıdır.

4. Yalnızca bu kılavuzda açıklanan şekilde kullanın. Bu kılavuzda gösterilenler ya da Dyson Müşteri Hizmetleri Yardım Hattı tarafından önerilenler haricinde herhangi bir bakım ya da onarım işlemi yapmayın.
5. SADECE kuru yerle temas etmesi şarttır. Dış ortamlarda ya da ıslak yüzeylerde kullanmayın ve suya ya da yağmura maruz bırakmayın.
6. Fişi veya cihazın herhangi bir kısmını ıslak elle tutmayın.
7. Använd inte en apparat som har en trasig sladd eller nätkontakt. Ställ då undan apparaten eller lämna in den till en auktoriserad reparationsverkstad för felsökning och/eller reparation. Om elsladden är skadad måste den för undvikande av skada eller olyckshändelse bytas ut av Dyson, företagets representant eller annan yrkeskunnig person.
8. Cihaz çalışması gerektiği gibi çalışmıyorsa, şiddetli bir darbeye maruz kaldıysa, yere düşürüldüyse, zarar gördüyse, dış ortamlarda bırakıldıysa veya suya düşürüldüyse kesinlikle kullanmayın ve Dyson Yardım Hattı ile iletişim kurun.
9. Kabloyu germeyin, gerilecek kadar yük altında tutmayın. Kabloyu sıcak yüzeylerden uzak tutun.
10. Kabloları halının altına döşemeyin. Kablonun yolluk, kilim, paspas veya benzeri şeylerin altında kalmamasına dikkat edin. Kabloyu üstünde yürünmeyen ve takılıp düşme riski olmayan yerlere koyun.
11. Fişi prizden çıkarırken kablosundan çekerek çıkarmayın. Prizden çıkarmak için kablodan değil, fişten tutun. Uzatma kablosu kullanılması önerilmez.
12. Açık yerlerine veya giriş ızgarasının içine herhangi bir cisim koymayın. Açık yerlerinden biri tıkalı iken kullanmayın; tozdan, iplik ve kıl benzeri hava akışını engelleyecek her şeyden arındırın.
13. Bu cihaz üzerinde hiçbir temizlik malzemesi veya yağlayıcı kullanmayın. Temizlemeden veya bakım yapmadan önce cihazın fişini çekin.
14. Cihazı daima ayaklığından tutarak taşıyın, asla halka amplifikatöründen tutarak taşımayın.
15. Prizden çekmeden önce tüm kumandaları kapatın. Uzun süre kullanılmıyacaksa fişten çekin. Takılma tehlikesine karşı kabloyu güvenli bir şekilde sarın.
16. Ocak, fırın, soba ya da diğer yüksek sıcaklık yayan kaynakların yakınında kullanmayın.
17. Oda spreyi veya benzeri ürünlerle birlikte ya da doğrudan yakınlarında kullanmayın. Eteri yağları ve kimyasalları cihazdan uzak tutun.
18. Boğulma riski- Bu uzaktan kumanda ünitesi küçük batarya içerir. Uzaktan kumandayı çocuklardan uzak tutun ve yutmayın. Eğer batarya yutulursa, medikal yardım'a başvurun.
19. Filtre sökülürken veya değiştirilirken, parmaklarınızı korumaya özen gösteriniz.

BU TALİMATLARI OKUYUN VE SAKLAYIN

BU DYSON CİHAZI YALNIZCA EVDE KULLANIM İÇİNDİR

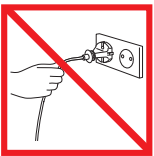

Kablodan çekerek fişten çıkarmayın.

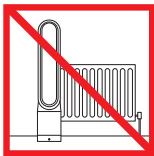

Isı kaynaklarının yakınına koymayın.

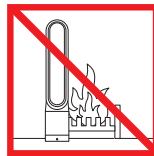

Açık alev kaynağına yakın kullanmayın.



Halka amplifikatöründen tutarak taşımayın.



אין לשאת מהמגבר בצורת לולאה.

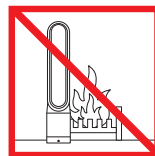

אסור להשתמש במכשיר ליד להבה גלויה.

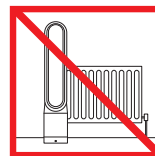

אסור להשאיר את המכשיר ליד מקורות חימום.

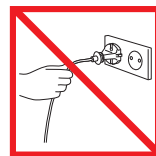

אסור למשוך את כבל החשמל מהשקע.

הוראות בטיחות חשובות

לפני השימוש במכשיר זה, קרא את כל ההוראות וסימני האזהרה במדריך זה ועל-גבי המכשיר בעת שימוש במכשיר חשמלי יש לפעול תמיד בהתאם לאמצעי זהירות בסיסיים

אזהרה

המאוורר והשלט הרחוק מכילים מגנטים.

1. קוצבי לב ודפיברילטורים עשויים להיות מושפעים משדות מגנטיים חזקים. אם לך או לבן משפחה אחר יש קוצב לב או דפיברילטור, הימנע מהנחת השלט הרחוק בכיס או בקרבת ההתקן.
2. גם כרטיסי אשראי ומדיית אחסון אלקטרונית עשויים להיות מושפעים ממגנטים, ויש להרחיק אותם מהשלט הרחוק ומחלקו העליון של המכשיר.

אזהרה

אזהרות אלה חלות על המכשיר, ואם ניתן, על כל הכלים, האביזרים, המטענים או מתאמי רשת החשמל.

כדי לצמצם את הסיכון לשריפה, התחשמלות או פציעה:

3. ילדים מגיל 8 ומעלה ואנשים בעלי מוגבלויות פיזיות, שכליות, חושיות או אנשים חסרי ניסיון וידע יכולים להשתמש במכשיר זה של Dyson רק תחת השגחתו של מבוגר אחראי או אם קיבלו ממבוגר אחראי הנחיות להפעלת המכשיר באופן בטוח והם מבינים את הסכנות הכרוכות בכך.
4. ודא שהמכשיר הורכב במלואו בהתאם להנחיות לפני השימוש. אין לפרק את המכשיר או להשתמש בו ללא המגבר בצורת הלולאה.
5. אין להרשות שימוש במכשיר כצעצוע. יש לנקוט משנה זהירות בעת השימוש במכשיר בידי ילדים או בסביבתם. יש להשגיח על הילדים כדי לוודא שאינם משחקים במכשיר.
6. יש להשתמש במכשיר רק כפי שמתואר במדריך למשתמש זה של חברת Dyson. אין לבצע עבודות תחזוקה במכשיר למעט אלו המתוארות במדריך למשתמש זה, או עבודות שעליהן המליצו נציגי מוקד התמיכה של Dyson.
7. מתאים למיקום יבש בלבד. אין להשתמש מחוץ לבית או על-פני משטחים רטובים, ואין לחשוף למים או גשם.
8. אין לגעת באף חלק של התקע או של המכשיר בידיים רטובות.
9. אין להפעיל מכשיר עם כבל או תקע פגומים. השלך את המכשיר או החזר אותו למתקן שירות מורשה לצורך בדיקה ו/או תיקון. אם הכבל שסופק פגום, הוא יוחלף על-ידי Dyson, סוכן השירות שלה או אדם בעל הכשרה דומה כדי למנוע סכנה.
10. אם המכשיר אינו פועל כשורה, קיבל מכה חזקה, נפל, ניזוק, הושאר בחוץ או נפל למים, אין להשתמש בו, ויש ליצור קשר עם מוקד התמיכה של Dyson.
11. אין למתוח את הכבל או להפעיל עליו לחץ. יש להרחיק את הכבל ממשטחים חמים.
12. אין לנתב את הכבל מתחת לרהיטים או מכשירים. אין לכסות את הכבל בשטיחים קטנים, מפות או כיסויים דומים. יש להרחיק את הכבל מאזורים עמוסים וממקומות שבהם משהו עשוי למעוד עליו.
13. אין לנתק את המכשיר באמצעות משיכת הכבל. כדי לנתק את הכבל יש לאחוז בתקע, לא בכבל. מומלץ שלא להשתמש בכבל מאריך.
14. אין להכניס אף עצם לתוך הפתח או סוגר הכניסה. אין להשתמש כשהפתח חסום; נקה מאבק, מוך, שיערות וכל מה שעשוי לפגוע בזרם האוויר.
15. אין להשתמש בחומרי ניקוי או בחומרי סיכה עם מכשיר זה. יש לנתק לפני הניקוי או ביצוע תחזוקה.
16. יש לשאת את המכשיר מהבסיס, ולא מהמגבר בצורת הלולאה.
17. יש לכבות את כל הפקדים לפני הניתוק. יש לנתק משקע החשמל כשהמכשיר אינו בשימוש למשך פרק זמן ארוך. כדי להימנע מסכנת מעידה, יש ללפף את הכבל בבטחה.
18. אין להשתמש בקרבת כבשנים, אחים, תנורים ומקורות חימום אחרים בטמפרטורה גבוהה.
19. אין להשתמש ביחד עם מטהרי אוויר או בקרבת מטהרי אוויר או מוצרים דומים. יש להרחיק שמנים אתריים וכימיקלים מהמכשיר.
20. סכנת חנק - יחידת שלט רחוק זו מכילה סוללה קטנה. יש להרחיק את השלט הרחוק מילדים ואין לבלוע את הסוללה. אם הסוללה נבלעת, יש לפנות באופן מיידי לקבלת טיפול רפואי.
21. בזמן ההסרה או ההחלפה של המסנן יש להיזהר מפגיעה באצבעות.

הלא תוארוה רומשו ארק

מכשיר זה של חברת Dyson נועד לשימוש ביתי בלבד

Control

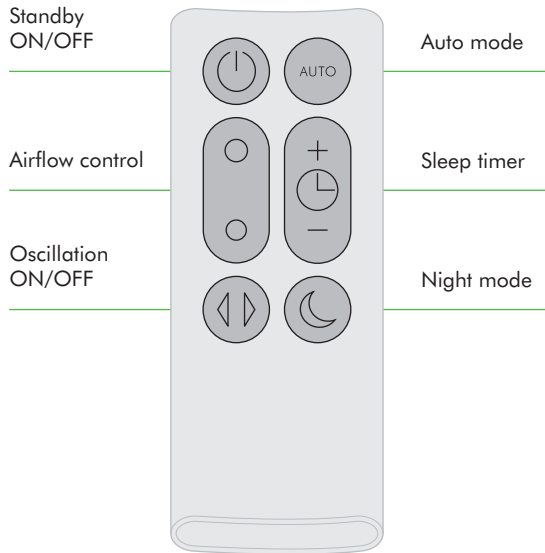

Attach the remote control to the top of the appliance with the buttons facing down.

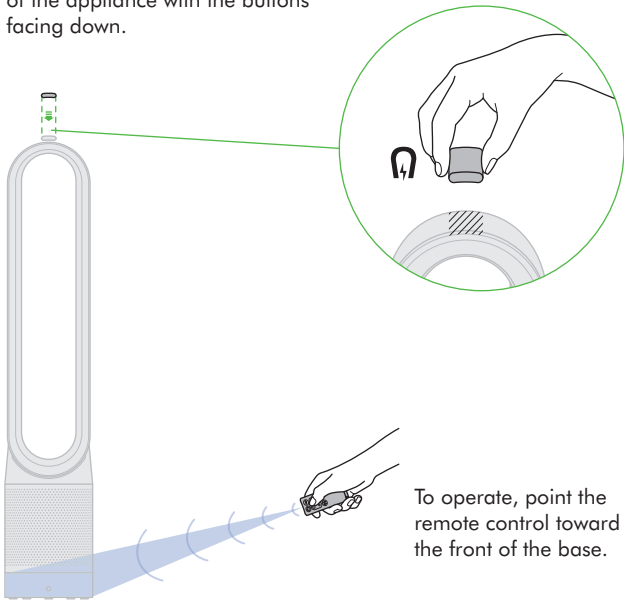

Display icons



Flashing green = Wi-Fi is ready to connect to your Dyson Link app



Flashing white = Wi-Fi connecting



Solid white = Wi-Fi connected

Off = Wi-Fi disabled



Solid white = cleaning/below air quality target



Solid green = clean/air quality target has been met

Off = appliance is not in auto cleaning mode



Solid white = appliance is in night mode

Off = appliance is not in night mode

Airflow

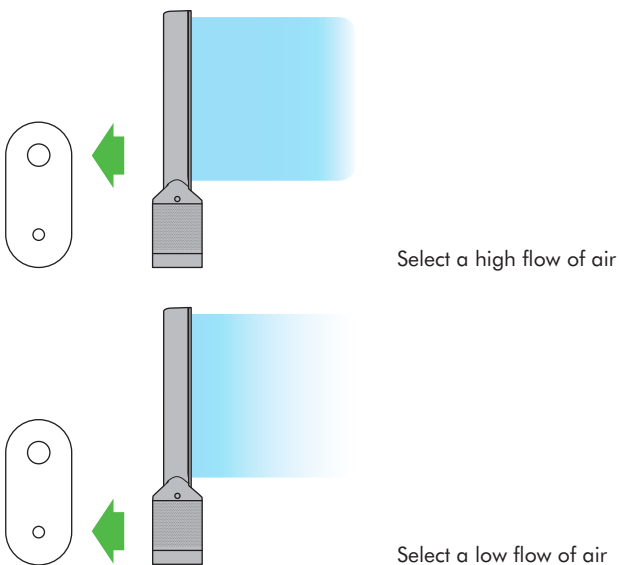

Sleep timer

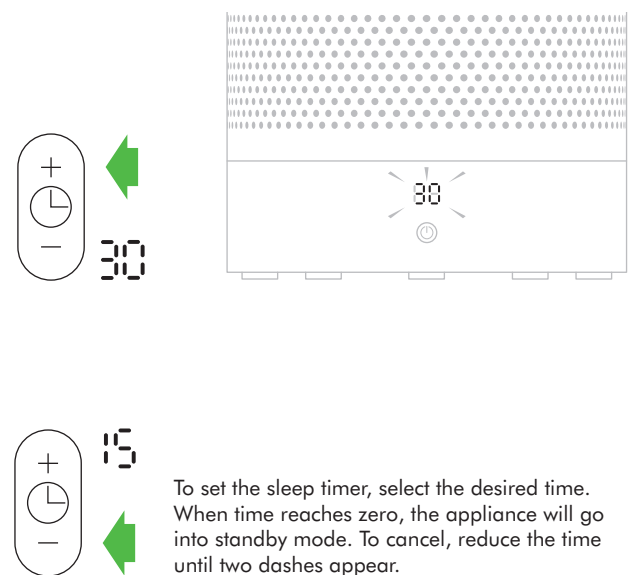

Night mode



The night mode will dim the display and run quietly, making it ideal for use while sleeping.

When night mode is enabled (indicated by an illuminated half moon symbol in the top right corner of the display), the display will dim and after 5 seconds will fade to off. The half moon symbol remains illuminated.



If in manual mode, the power will reduce to level 4. When night mode is activated, if it is already below level 4, it will remain the same. This can be manually changed if desired. The display will illuminate briefly, then fade as before.

If in Auto mode the power will be reduced automatically.

Auto mode



Auto mode adjusts the power according to the air quality in the room.

Poor air quality

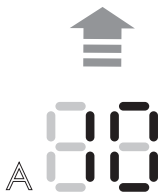

Air quality improving



Air quality target has been met



When Auto mode is enabled (indicated by an A symbol in the bottom left corner of the display), the on-board sensors will intelligently adjust the speed of the appliance according to the air quality.

If the air is clean the A symbol will turn green and the numerical display will switch off. If the air quality worsens the A symbol will turn white and the appliance will automatically restart cleaning the room.



For additional control the Dyson Link app can be used to further adjust the sensitivity of the appliance.

Setting up Dyson Link app

The appliance can be enhanced when connected to the Dyson Link app on your smart device.



Download the Dyson Link app, available on iOS and Android.



Select 'Add a Product' from within the app and follow the on screen instructions.



In order to connect the appliance, you will need the information on the front of this manual.

Clearing blockages

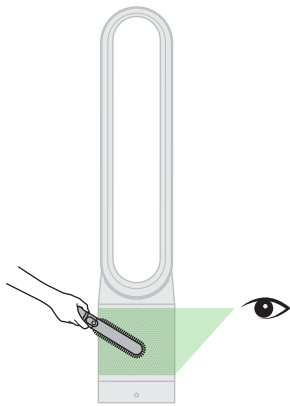

Ensure the appliance is unplugged. Look for blockages in the air inlet holes on the filter. Use a soft brush to remove debris.

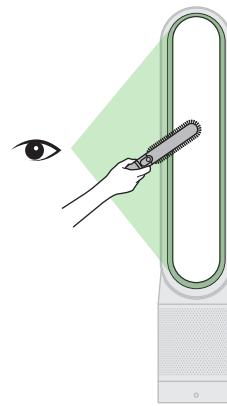

Look for blockages in the small aperture inside the loop amplifier. Use a soft brush to remove debris.

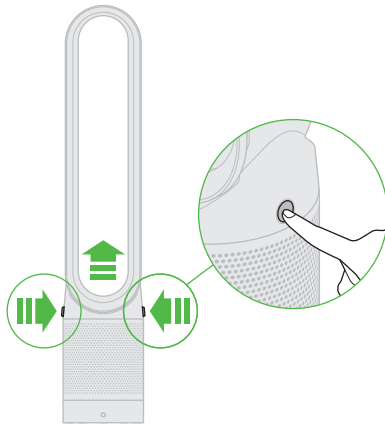

Press buttons to lift off loop amplifier and lift off filter.

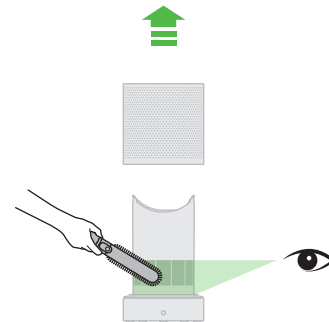

Look for blockages in the air inlet holes under the filter and use a soft brush to remove debris. Replace the filter and then the loop amplifier.

Cleaning

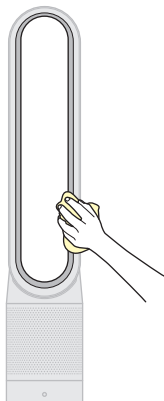

Ensure the appliance is unplugged. Dust may accumulate on the surface of the machine. Wipe dust from the loop amplifier, filter unit and other parts with a dry or damp cloth when dust accumulates.

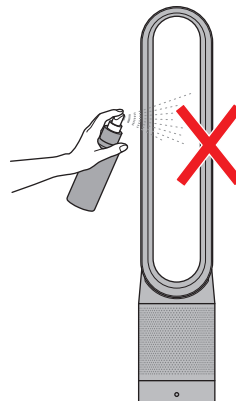

Do not use detergents or polishes to clean the appliance.

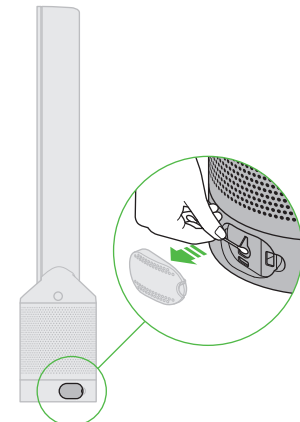

Clean the hatch every time the filter is replaced. Open the small hatch on the side of the appliance. Use a cotton bud to clean inside and remove any debris. This maintains sensor accuracy and ensures the continuing high performance of the appliance.

Replacing the filter unit



When your non-washable filter unit needs replacing the appliance will display the pattern shown. To replace the non-washable filter unit, follow these steps. Ensure your appliance is unplugged. Your Dyson appliance is programmed to remind you to replace the filter unit after 12 months based on 12 hours usage a day. Please note your indicator will activate sooner with more use. The indicator is only a guide and you may need to replace the filter unit more regularly.

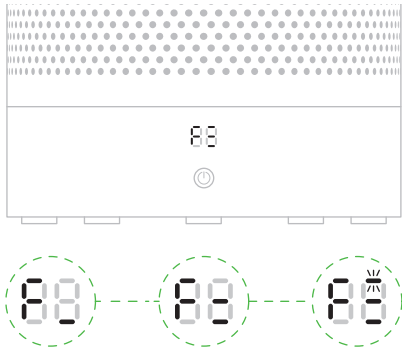

2

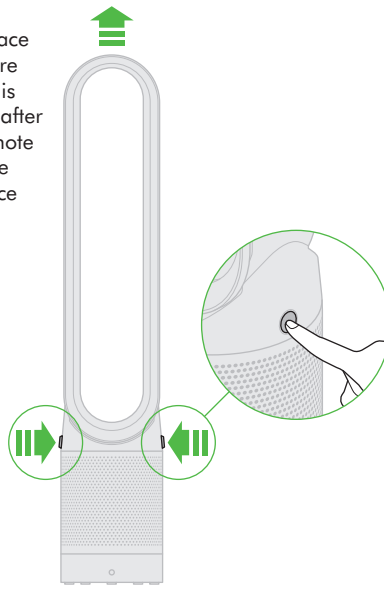

3

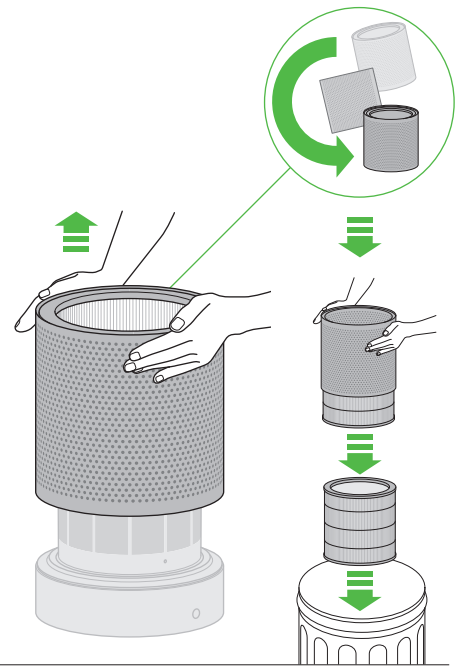

4

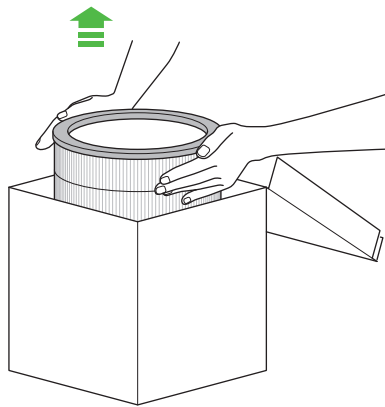

5

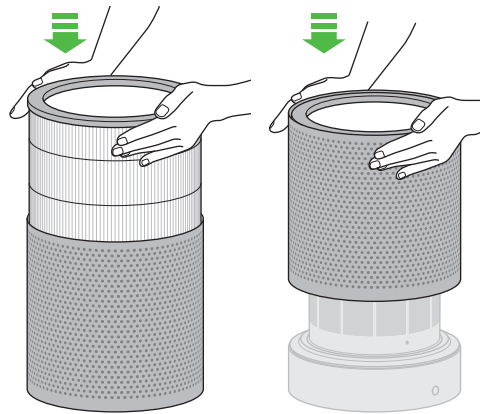

6

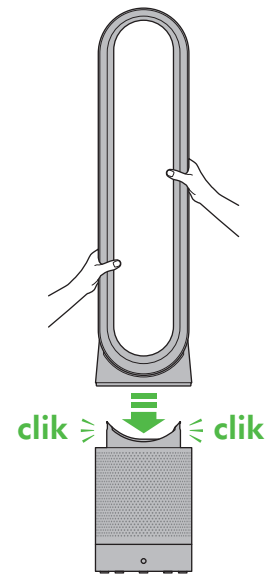

7

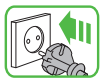

When you have re-assembled your appliance, press and hold the 'Standby ON/OFF' button for 6 seconds.

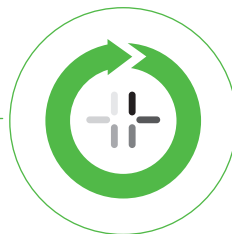
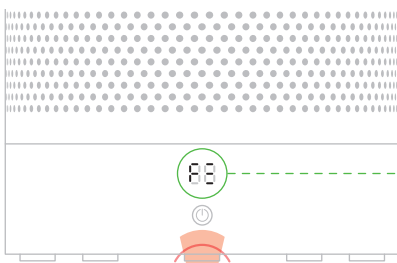

A clockwise-rotating loading pattern will be shown on the LED display.

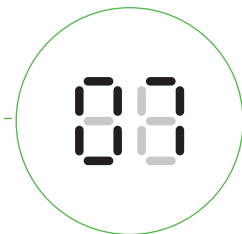

Once the loading pattern is complete, the appliance will return to its normal usage.

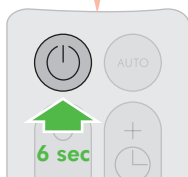

Clearing your Wi-Fi settings



It is possible to remove your network details from the appliance.

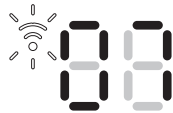

Press and hold the ON/ OFF button on the appliance for longer than 20 seconds.

The Wi-Fi symbol will flash alternately between white and green to indicate that your network details have been removed.



If you clear your network settings the appliance will not connect to the Dyson Link app.

Enabling or Disabling Wi-Fi



Wi-Fi can be enabled or disabled by pressing and holding the ON/ OFF button on the appliance for between 10 and 20 seconds.

Wi-Fi disabled



Wi-Fi enabled



Solid white = Wi-Fi connected



Flashing white = Wi-Fi connecting



Flashing green = Wi-Fi is ready to connect to your Dyson Link app

Off = Wi-Fi disabled



If Wi-Fi is disabled, the appliance will not connect to the Dyson Link app.

Troubleshooting



If you see a flashing 'E' when trying to use the appliance, it is unable to do what has been requested.

Make sure you have checked the following:

- The room temperature is above 5°C.
- There are no blockages in the inlet grille or loop amplifier outlet.
- The filter has been correctly assembled and doesn't need to be replaced.
- The appliance is correctly plugged in directly to the wall outlet.

If the message still displays, unplug and leave for 10 seconds before turning on again. If the problem persists, please call the Dyson helpline.



If you see a solid 'E' when trying to use the appliance, it shows the appliance has stopped functioning correctly.

Commande

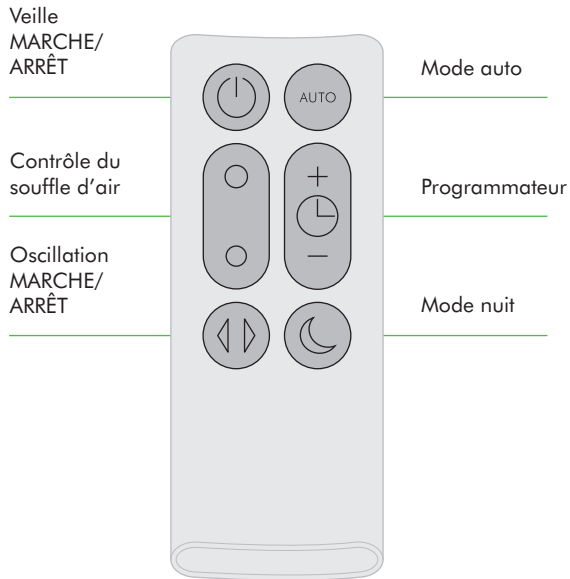

Fixer la télécommande au sommet de l'appareil, boutons dirigés vers le bas.

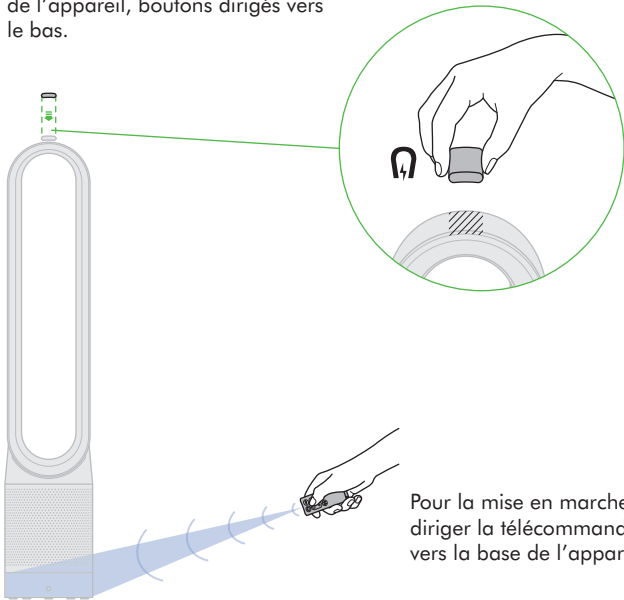

Pour la mise en marche, diriger la télécommande vers la base de l'appareil.

Affichage des icônes



Clignotement vert = le Wi-Fi est prêt pour se connecter à votre appli Dyson Link



Clignotement blanc = connexion Wi-Fi



Blanc continu = Wi-Fi connecté

Eteint = Wi-Fi désactivé



Blanc continu = nettoyage/en dessous de l'objectif de la qualité de l'air



Vert continu = propre/l'objectif de la qualité de l'air est atteint

Eteint = l'appareil n'est pas en mode nettoyage automatique



Blanc continu = l'appareil est en mode nuit

Eteint = l'appareil n'est pas en mode nuit

Débit d'air

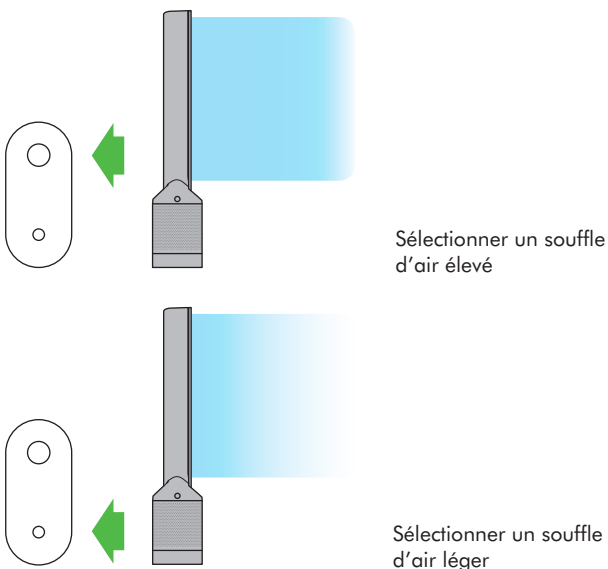

Programmateur

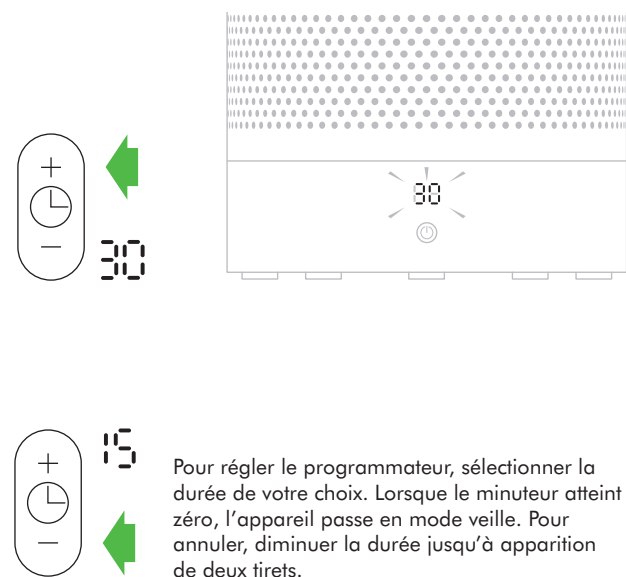

Pour régler le programmateur, sélectionner la durée de votre choix. Lorsque le minuteur atteint zéro, l'appareil passe en mode veille. Pour annuler, diminuer la durée jusqu'à apparition de deux tirets.

Mode nuit



Le mode nuit permet de réduire la luminosité de l'affichage et un fonctionnement silencieux de l'appareil, idéal pour une utilisation lorsque vous dormez.

Lorsque le mode nuit est activé (indiqué par un symbole de demi-lune allumée dans l'angle supérieur droit de l'affichage), l'affichage s'assombrit et s'éteint au bout de 5 secondes. Le symbole de demi-lune reste allumé.



5 secs



Si l'appareil est en mode manuel, la puissance diminuera au niveau 4. Lorsque le mode nuit est activé, si la puissance est déjà inférieure au niveau 4, celle-ci ne changera pas. Elle peut être modifiée manuellement si besoin. L'affichage s'allume brièvement puis s'assombrit comme précédemment.

Si l'appareil est en mode auto, la puissance se réduit automatiquement.

Mode auto



Le mode auto ajuste la puissance selon la qualité de l'air dans la pièce.

Faible qualité de l'air



Amélioration de la qualité de l'air

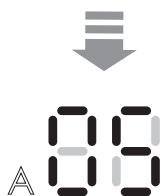

L'objectif de la qualité de l'air est atteint



Lorsque le mode auto est activé (indiqué par un symbole A dans l'angle inférieur gauche de l'affichage), les capteurs embarqués règlent intelligemment la vitesse de l'appareil selon la qualité de l'air.

Si l'air est propre, le symbole A devient vert et l'affichage numérique s'éteint. Si la qualité de l'air se détériore, le symbole A devient blanc et l'appareil redémarre automatiquement le nettoyage de la pièce.



Pour un contrôle supplémentaire, l'appli Dyson Link peut être utilisée pour ajuster le réglage de la sensibilité de l'appareil.

Configuration de l'appli Dyson Link

Il est possible d'enrichir l'utilisation de l'appareil lorsque celui-ci est connecté à l'appli Dyson Link sur votre dispositif intelligent.



Téléchargez l'appli Dyson Link, disponible sur iOS et Android.



Sélectionnez « Ajouter un produit » à partir de l'appli et suivez les instructions à l'écran.



Afin de connecter l'appareil, vous aurez besoin des informations figurant sur la première page de ce manuel.

Enlever les blocages

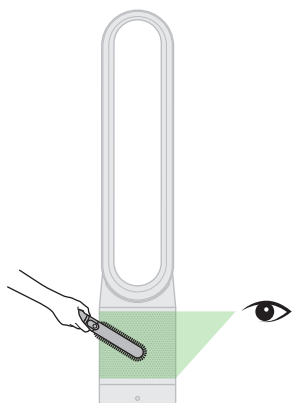

Assurez-vous que l'appareil est débranché. Contrôlez l'absence d'obstruction dans les entrées d'air du filtre. Éliminez les débris à l'aide d'une brosse douce.

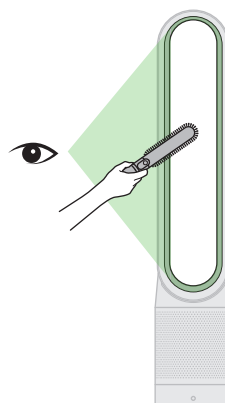

Contrôler l'absence d'obstruction de la petite ouverture dans l'anneau amplificateur. Éliminer les débris à l'aide d'une brosse douce.

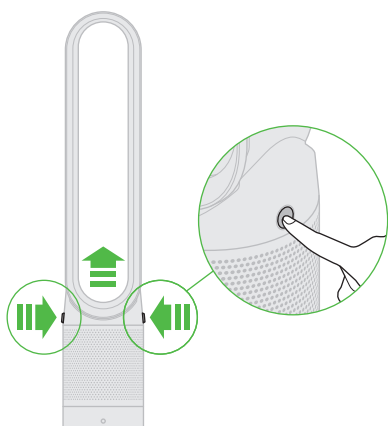

Appuyez sur les boutons pour soulever l'anneau amplificateur et le filtre.

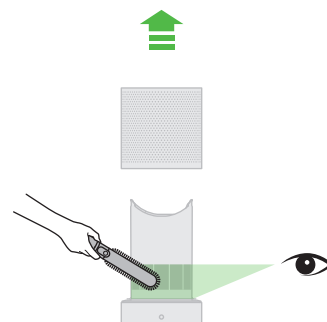

Contrôlez l'absence d'obstruction dans les entrées d'air sous le filtre et éliminez les débris à l'aide d'une brosse douce. Remplacez le filtre et réassemblez l'anneau amplificateur.

Entretien

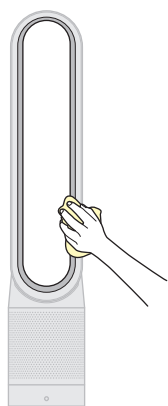

Assurez-vous que l'appareil est débranché. Il se peut que de la poussière se soit accumulée sur la surface de l'appareil. Si c'est le cas, nettoyez l'anneau amplificateur, le filtre et les autres pièces à l'aide d'un chiffon sec ou humide.

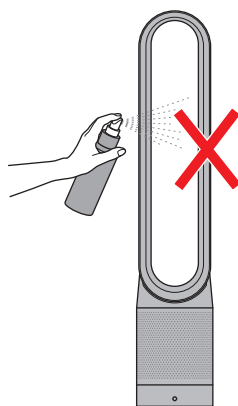

Ne pas utiliser de détergent ou de produits lustrants pour nettoyer l'appareil.

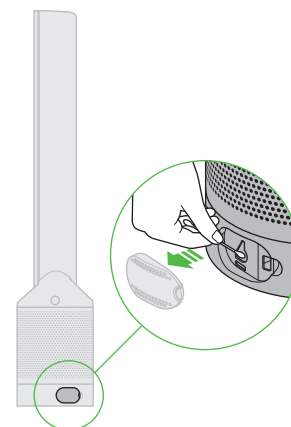

Nettoyez l'ouverture à chaque fois que vous remplacez le filtre. Ouvrez la petite ouverture sur le côté de l'appareil. Utilisez un coton-tige pour nettoyer l'intérieur et éliminer les débris. Cela permet de conserver la précision du capteur et garantit les hautes performances de l'appareil.

Remplacement de l'unité de filtrage

1



Lorsque l'unité de filtrage non lavable doit être remplacée, l'appareil affiche la séquence illustrée ci-dessous. Suivez ces étapes pour remplacer l'unité de filtrage non lavable. Assurez-vous que votre appareil est débranché. Votre machine Dyson est programmée pour vous rappeler de remplacer l'unité de filtrage au bout de 12 mois sur la base de 12 heures d'utilisation par jour. Veuillez noter que l'indicateur s'activera plus vite si la machine est utilisée plus souvent. L'indicateur sert uniquement de guide. Il est possible que vous deviez remplacer l'unité de filtrage plus souvent.

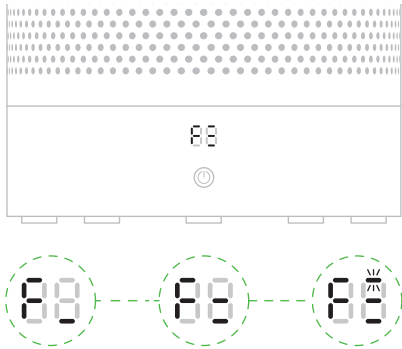

2

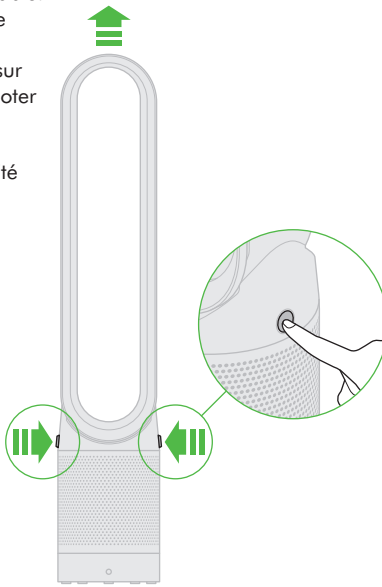

3

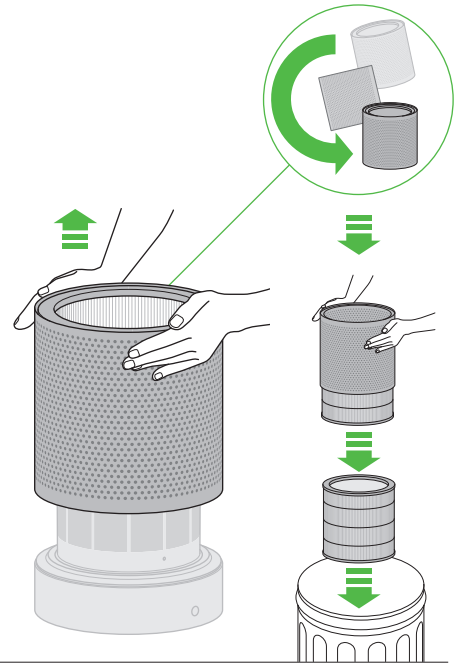

4

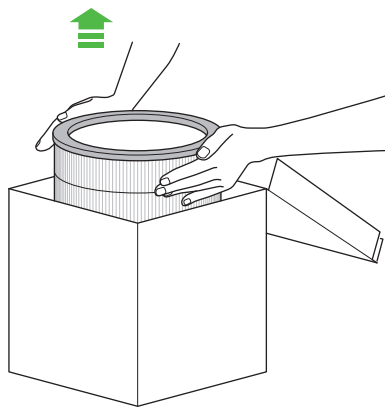

5

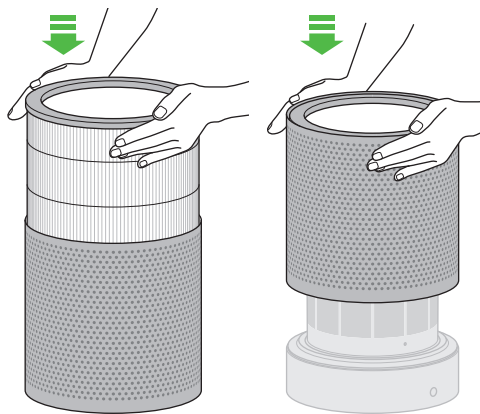

6

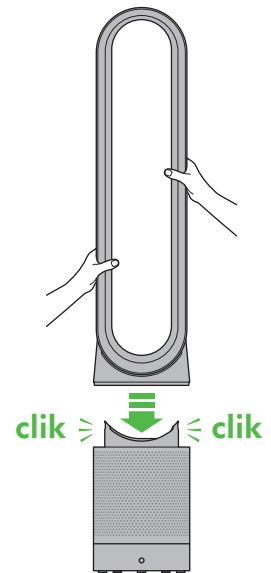

7



Lorsque vous avez remonté votre appareil, appuyez pendant 6 secondes sur le bouton Veille MARCHÉ/ARRÊT.

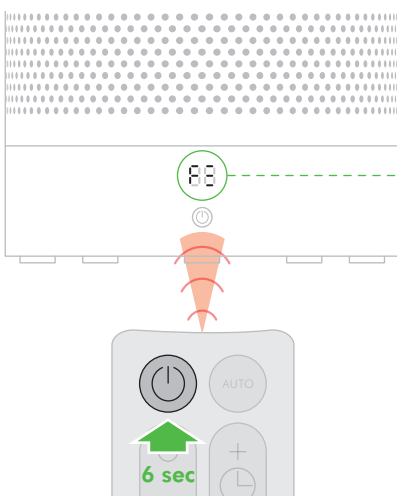

Une séquence de chargement tournant dans le sens horaire apparaît sur l'affichage par DEL.

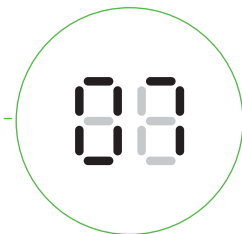

Une fois le chargement terminé, l'appareil revient à son usage normal.

Effacer vos paramètres Wi-Fi



Il est possible de supprimer les détails de votre réseau de l'appareil.



Appuyez sur le bouton ON/OFF de l'appareil et maintenez-le enfoncé pendant plus de 20 secondes.

Le symbole Wi-Fi clignote en alternant entre blanc et vert pour indiquer que les détails de votre réseau ont été supprimés.



Si vous effacez les paramètres de votre réseau, l'appareil ne se connecte pas à l'appli Dyson Link.

Activer ou désactiver le Wi-Fi



Le Wi-Fi peut être activé ou désactivé en appuyant sur le bouton ON/OFF de l'appareil et en le maintenant enfoncé entre 10 et 20 secondes.

Wi-Fi désactivé



Wi-Fi activé



Blanc continu = Wi-Fi connecté



Clignotement blanc = connexion Wi-Fi



Clignotement vert = le Wi-Fi est prêt pour se connecter à votre appli Dyson Link

Eteint = Wi-Fi désactivé



Si le Wi-Fi est désactivé, l'appareil ne se connecte pas à l'appli Dyson Link.

Dépannage



Si vous voyez un « E » qui clignote lorsque vous essayez d'utiliser l'appareil, celui-ci est incapable de faire ce que vous lui demandez.

Si vous voyez un « E » continu lorsque vous essayez d'utiliser l'appareil, cela indique que l'appareil a cessé de fonctionner correctement.

Assurez-vous d'avoir vérifié les éléments suivants :

La température ambiante est supérieure à 5 °C.

Il n'y a pas d'obstruction dans la grille d'entrée ou dans la sortie de l'amplificateur de boucle.

Le filtre a été monté correctement et il est inutile de le remplacer.

L'appareil est branché correctement directement dans la prise murale.

Si le message s'affiche toujours, débranchez l'appareil et attendez 10 secondes avant de le rallumer. Si le problème persiste, veuillez contacter le Service Consommateurs de Dyson.

Steuerung

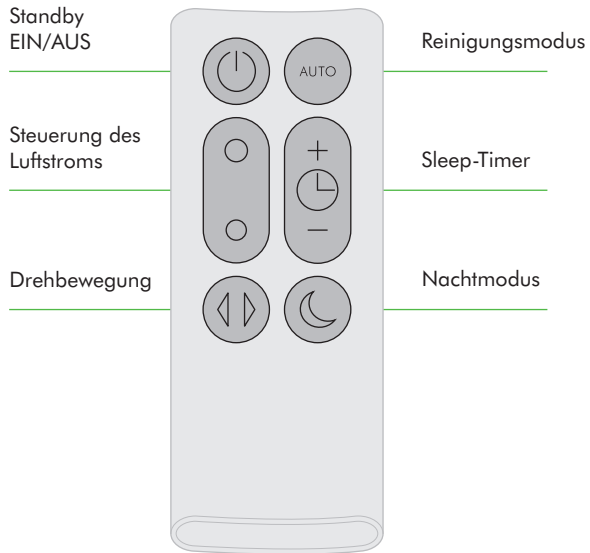

Die Fernbedienung mit den Tasten nach unten oben auf den Luftring legen.

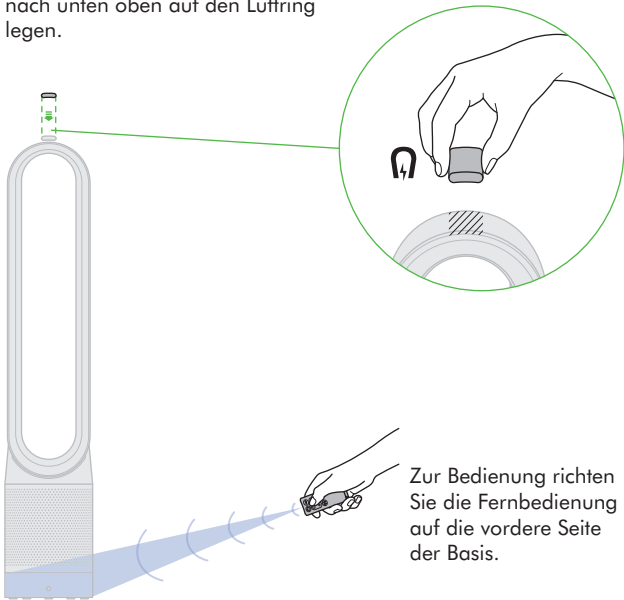

LED-Anzeige



Grün blinkende Anzeige = Das WLAN-Netzwerk ist bereit, um sich mit der Dyson Link-App zu verbinden



Weiß blinkende Anzeige = Verbindung zum WLAN-Netzwerk wird hergestellt



Durchgehend weiße Anzeige = Verbindung zum WLAN-Netzwerk hergestellt

Keine Anzeige = WLAN deaktiviert



Durchgehend weiße Anzeige = Luftreinigung aktiv / Luftqualität unter Zielwert



Durchgehend grüne Anzeige = Luftreinigung abgeschlossen/Zielwert für Luftqualität erreicht

Keine Anzeige = Das Gerät befindet sich nicht im Reinigungsmodus (AUTO-Funktion)



Durchgehend weiße Anzeige = Das Gerät befindet sich im Nachtmodus

Keine Anzeige = Das Gerät befindet sich nicht im Nachtmodus

Luftstromsteuerung

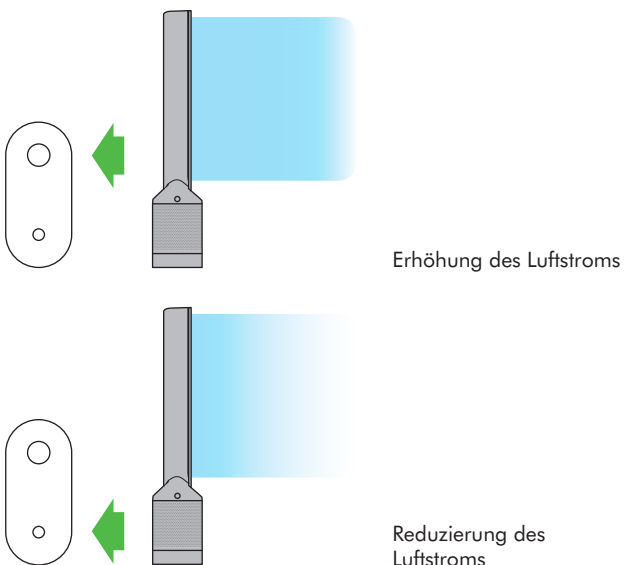

Sleep-Timer

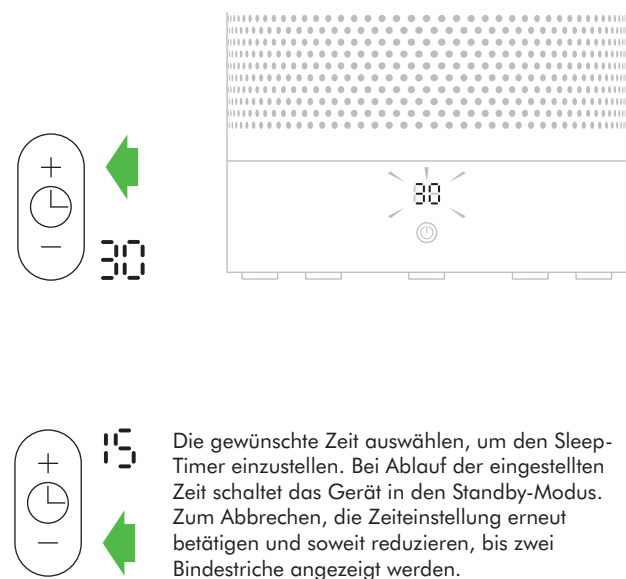

Nachtmodus



Im Nachtmodus wird das LED-Display gedimmt und das Gerät läuft auf einer niedrigen Luftstromstärke.

Der Nachtmodus ist gekennzeichnet durch ein leuchtendes Mondsymbol in der oberen rechten Ecke des LED-Displays. Das LED-Display wird zunächst gedimmt und erlischt nach fünf Sekunden. Das Mondsymbol leuchtet weiterhin.



Wurde die Luftstromstärke manuell auf die Stufe 5 bis 10 eingestellt, wird die Leistung im Nachtmodus automatisch auf Stufe 4 reduziert. Wurde bereits eine Luftstromstärke kleiner Stufe 4 gewählt, bleibt diese Einstellung bestehen. Eine manuelle Änderung der Luftstromstärke ist jederzeit möglich. Das LED-Display leuchtet kurzzeitig auf, wird automatisch gedimmt und erlischt.

Wurde der Reinigungsmodus (AUTO) gewählt, wird die Luftstromstärke gegebenenfalls automatisch reduziert.

Reinigungsmodus



Der Reinigungsmodus passt die Luftstromstärke für die Reinigung automatisch an die Luftqualität im Raum an.

Schlechte Luftqualität

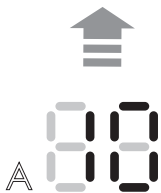

Luftqualität verbessert sich



Zielwert für Luftqualität erreicht



Der Reinigungsmodus ist gekennzeichnet durch ein A-Symbol in der unteren linken Ecke des LED-Displays. Die eingebauten Sensoren prüfen die Luftqualität und passen die Luftstromstärke für die Luftreinigung entsprechend an.

Wenn die Luft sauber ist, leuchtet das A-Symbol grün und das numerische LED-Display schaltet sich aus. Sobald sich die Luftqualität verschlechtert, beginnt das Gerät automatisch wieder mit der Luftreinigung und das A-Symbol leuchtet weiß.



Mithilfe der Dyson Link-App kann der Grad der Luftverschmutzung definiert werden, ab dem das Gerät mit der Luftreinigung beginnt.

Einrichten der Dyson Link-App

Die Gerätefunktionen können mithilfe der Dyson Link-App erweitert und kontrolliert werden. Die Dyson Link-App ist verfügbar für Smartphones und Tablets.



Die Dyson Link-App herunterladen (erhältlich für iOS und Android).



„Produkt hinzufügen“ in der geöffneten App auswählen und den Anweisungen auf dem Bildschirm folgen.



Um das Gerät mit der App zu verbinden, benötigen Sie die Daten auf der Vorderseite dieser Bedienungsanleitung.

Blockierungen entfernen

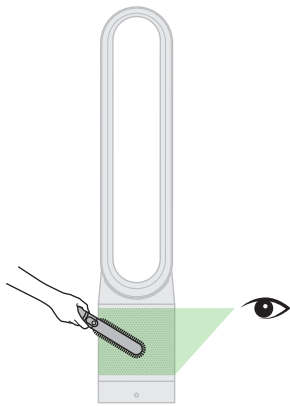

Achten Sie darauf, dass der Netzstecker gezogen ist. Nach Blockierungen in den Lufteinlassöffnungen des Filters suchen. Staub und Schmutz mit einer weichen Bürste entfernen.

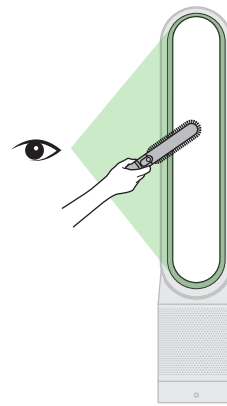

Nach Blockierungen in der Öffnung im Inneren des Lufrings suchen. Staub und Schmutz mit einer weichen Bürste entfernen.

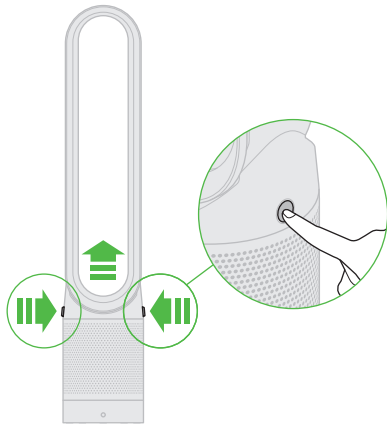

Tasten drücken, um Lufring und Filterabdeckung mit Filter abzunehmen.

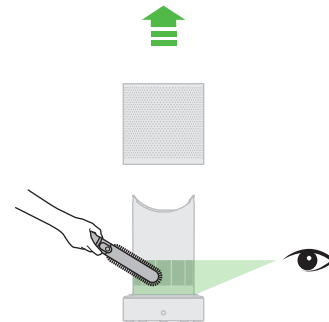

Nach Blockierungen in den Lufteinlassöffnungen am Gerätesockel suchen und eine weiche Bürste verwenden, um Staub und Schmutz zu entfernen. Dann Filter mit Filterabdeckung und Lufring wieder am Gerät anbringen.

Reinigung

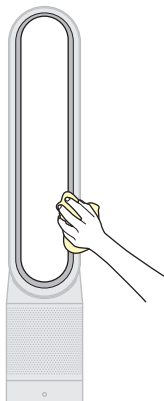

Achten Sie darauf, dass der Netzstecker gezogen ist. Auf der Oberfläche des Geräts kann sich Staub sammeln. Zum Reinigen das Gerät mit einem trockenen oder feuchten Tuch abwischen.

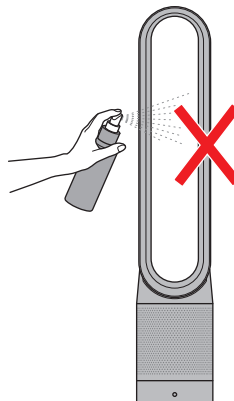

Keine Reinigungsmittel oder Polituren zum Reinigen des Geräts verwenden.

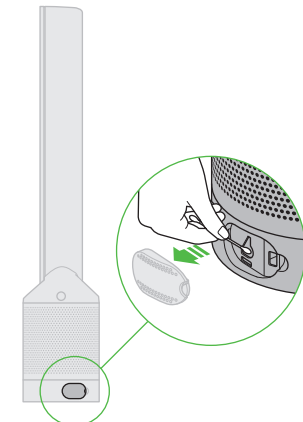

Die Klappe jedes Mal reinigen, wenn der Filter ausgetauscht wird. Die kleine Klappe an der Seite des Geräts öffnen. Das Innere mit einem Wattestäbchen säubern und jeglichen Schmutz entfernen. Dadurch bleiben die Messgenauigkeit des Sensors und das hohe Niveau der Luftreinigung erhalten.

Filterwechsel

1



Der Filter muss ausgetauscht werden, wenn die abgebildeten Symbole an der LED-Anzeige am Gerät angezeigt werden. Zum Filterwechsel führen Sie bitte die folgenden Arbeitsschritte durch. Achten Sie darauf, dass der Netzstecker gezogen ist. Das Gerät ist so programmiert, dass es Sie nach 12 Monaten daran erinnert, den Filter zu wechseln (basierend auf einer 12-stündigen täglichen Nutzung). Bitte beachten Sie, dass der Filterwechsel früher angezeigt wird, wenn Sie das Gerät intensiver nutzen. Die Filterwechsel-Anzeige dient lediglich als Orientierungshilfe. Möglicherweise muss der Filter häufiger gewechselt werden.

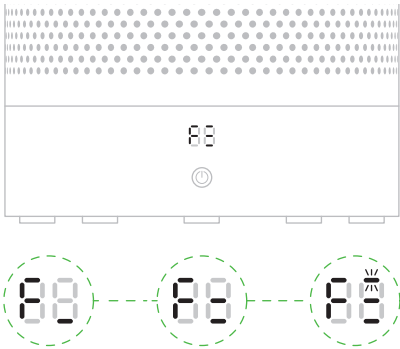

2

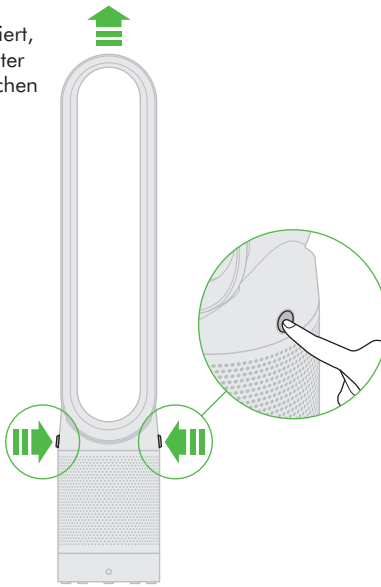

3

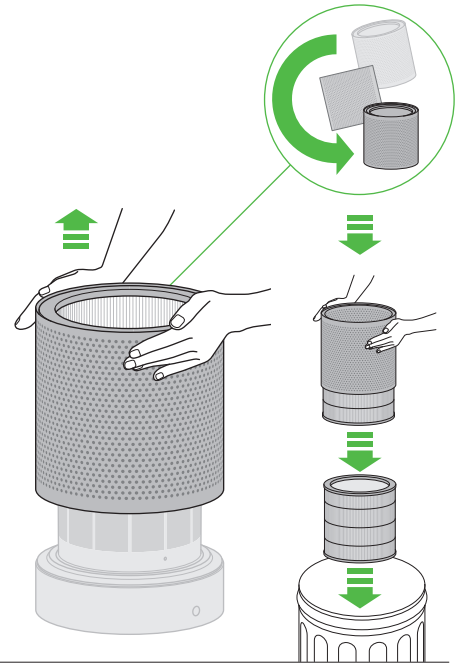

4

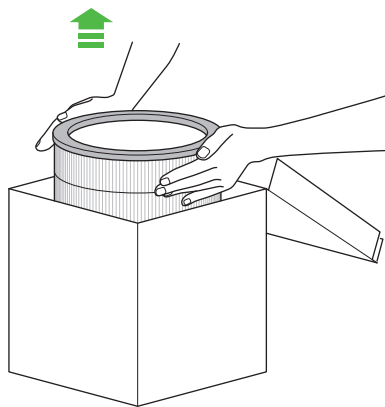

5

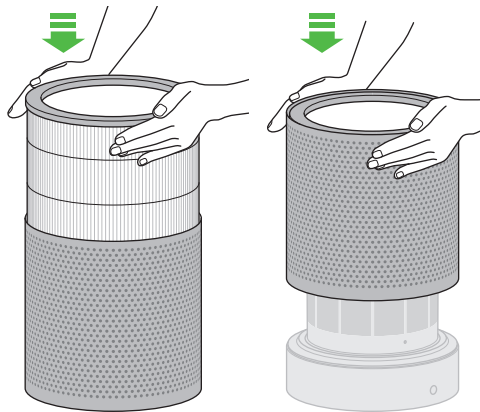

6

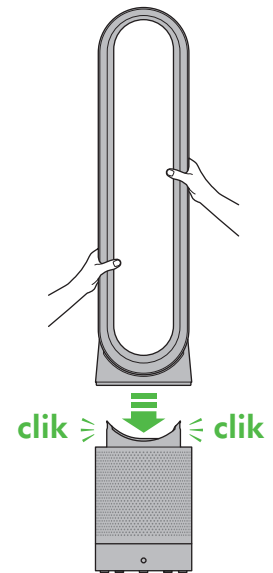

7



Wenn Ihr Gerät wieder zusammengebaut ist, die Taste „Standby EIN/AUS“ 6 Sekunden lang gedrückt halten.

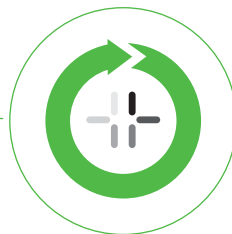
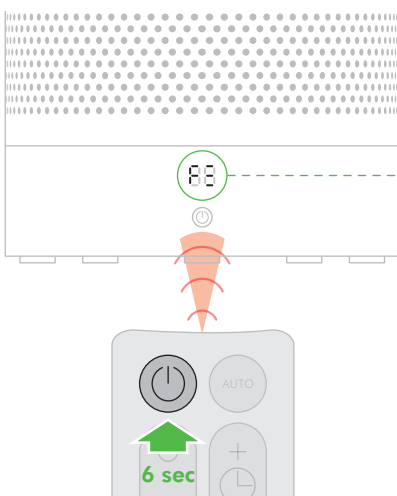

Auf der LED-Anzeige erscheint eine im Uhrzeigersinn rotierende Ladegrafik.

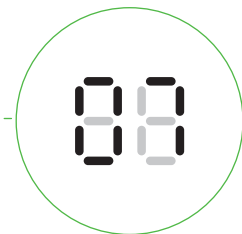

Das Gerät speichert die letzte Einstellung. Nachdem der Ladevorgang abgeschlossen ist, arbeitet das Gerät in diesem Betriebsmodus weiter.

Löschen Ihrer WLAN-Einstellungen



Sie können Ihre Netzwerkdaten vom Speichermedium des Geräts entfernen.



Den Ein-/Ausschalter am Gerät länger als 20 Sekunden gedrückt halten.

Das WLAN-Symbol blinkt abwechselnd weiß und grün. Dies zeigt an, dass Ihre Daten entfernt wurden.



Wenn Sie Ihre Netzwerkeinstellungen löschen, verbindet sich das Gerät nicht mit der Dyson Link-App.

Aktivierung und Deaktivierung des WLAN



Den Ein-/Ausschalter zwischen zehn und 20 Sekunden gedrückt halten, um das WLAN zu aktivieren bzw. zu deaktivieren.

10-20 secs

WLAN deaktiviert



WLAN aktiviert



Durchgehend weiße Anzeige = Verbindung zum WLAN-Netzwerk hergestellt



Weiß blinkende Anzeige = Verbindung zum WLAN-Netzwerk wird hergestellt



Grün blinkende Anzeige = Das WLAN-Netzwerk ist bereit, um sich mit der Dyson Link-App zu verbinden

Keine Anzeige = WLAN deaktiviert



Wenn das WLAN deaktiviert ist, verbindet sich das Gerät nicht mit der Dyson Link-App.

Fehlerbehebung



Wenn bei der Verwendung des Geräts das Symbol „E“ blinkt, kann es die gewünschte Funktion nicht ausführen.

Bitte Folgendes prüfen:

Die Raumtemperatur liegt bei über 5 °C.

Es gibt keine Blockierungen in den Lufteinlassöffnungen oder der Öffnung im Inneren des Luftrings.

Der Filter wurde korrekt eingesetzt und muss nicht ausgetauscht werden.

Der Gerätestecker ist korrekt in eine Wandsteckdose eingesteckt worden.

Wenn die Meldung weiterhin angezeigt wird, das Gerät von der Stromversorgung trennen und zehn Sekunden warten.



Wenn bei der Verwendung des Geräts das Symbol „E“ durchgehend angezeigt wird, funktioniert das Gerät nicht mehr korrekt.

Bediening

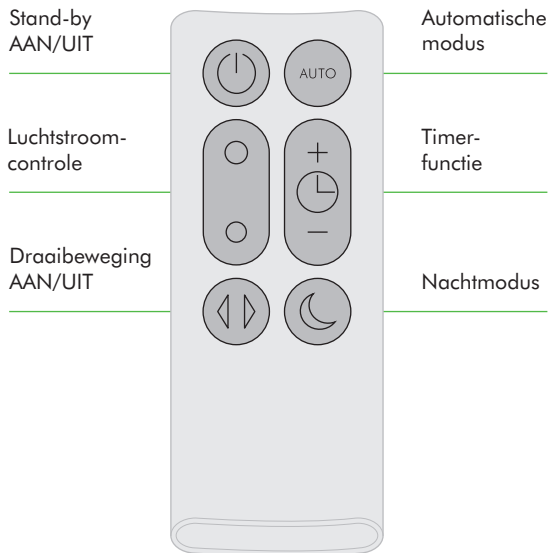

Bevestig de afstandsbediening aan de bovenzijde van het apparaat door deze hierop te leggen met de knoppen omlaag.

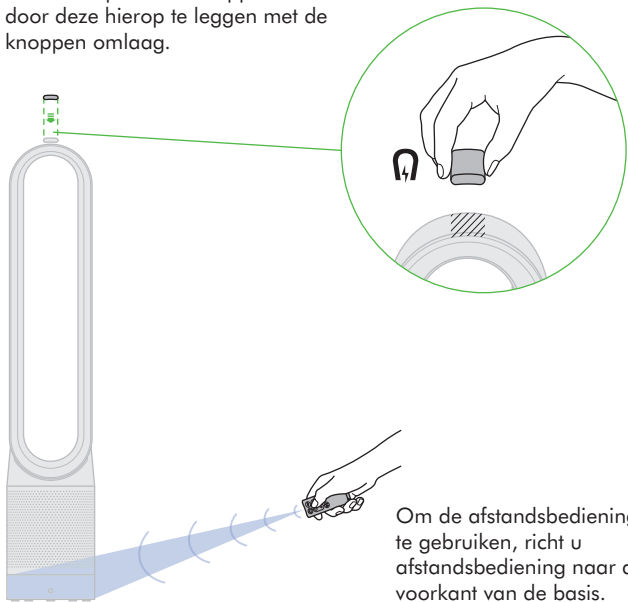

Pictogrammen weergeven



Knippert groen = Wi-Fi is gereed voor aansluiting op uw app Dyson Link



Knippert wit = Wi-Fi bezig met verbinding met Wi-Fi



Ononderbroken wit = verbinding met Wi-Fi

Uit = Wi-Fi uitgeschakeld



Ononderbroken wit = aan het schoonmaken/onder doel luchtkwaliteit



Ononderbroken groen = schoon/doel luchtkwaliteit bereikt

Uit = toestel staat niet op automatische schoonmaakmodus



Ononderbroken wit = toestel staat in nachtmodus

Uit = toestel staat niet op nachtmodus

Luchtstroom

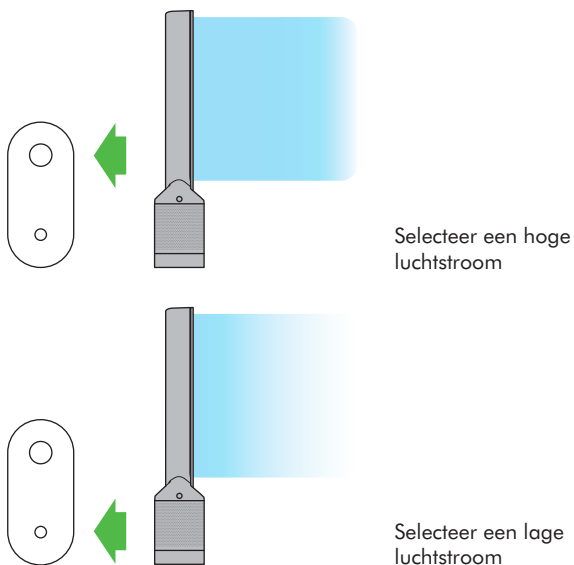

Sleeptimer

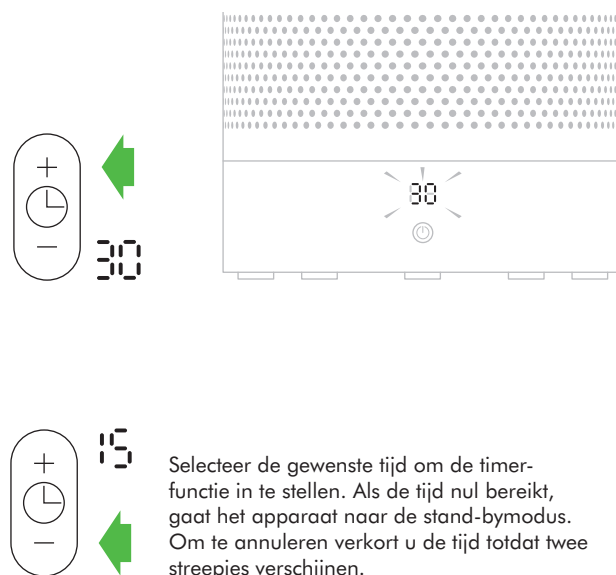

Nachtmodus



In de nachtstand wordt het weergavevenster donkerder en loopt het toestel op een lager geluidsniveau, zodat het ideaal is voor gebruik terwijl u slaapt.

Als de nachtmodus aan staat (aangegeven door een verlicht half maantje in de hoek rechtsboven van het weergavescherm), wordt het weergavescherm donkerder en gaat hij na 5 seconden helemaal uit. Het symbool met de halve maan blijft verlicht.



In de handmatige stand daalt het vermogen van de machine tot stand 4. Als de nachtmodus aangezet wordt, en de machine reeds in een lagere stand staat dan stand 4, dan blijft de stand ongewijzigd. Indien gewenst kan men dit handmatig aanpassen. Het weergavescherm wordt korte tijd verlicht en gaat daarna uit, zoals voorheen.

In de automatische modus wordt de stand automatisch naar beneden aangepast.

Automatische modus



De automatische modus past de stand van de machine aan om de gewenste luchtkwaliteit in de ruimte te bereiken.

Slechte luchtkwaliteit



Luchtkwaliteit in behandeling

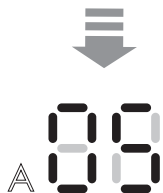

Doel luchtkwaliteit is bereikt



Als de automatische modus aan staat (aangegeven met het symbool A links onderaan het weergavevenster), veranderen de geïntegreerde sensors op intelligente wijze de snelheid van het toestel naar gelang de luchtkwaliteit.

Als de lucht zuiver is, wordt het symbool A groen en wordt de numerieke weergave uitgeschakeld. Als de luchtkwaliteit verslechtert, wordt het symbool A wit en begint het toestel automatisch opnieuw de ruimte schoon te maken.



Voor extra controle kan men met de app Dyson Link de gevoeligheid van het toestel nader aanpassen.

Installeren van de Dyson Link app

Het toestel werkt nog beter als het aangesloten is op de Dyson Link app op uw smartphone.



De Dyson Link app downloaden vanaf iOS of Android.



Selecteer 'Product toevoegen' vanuit de app en volg de aanwijzingen op het scherm.



Om het toestel aan te sluiten heeft u de gegevens nodig aan het begin van deze handleiding.

Blokkades verwijderen

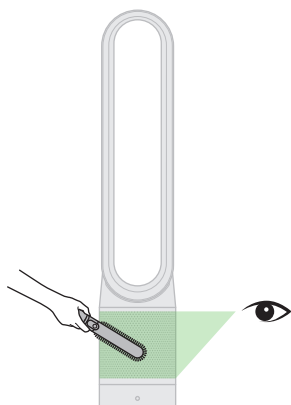

Zorg dat het toestel niet op de elektriciteit is aangesloten. Kijk of er geen verstoppingen zijn in de luchtinlaatopeningen op het filter. Gebruik een zachte borstel om vuil te verwijderen.

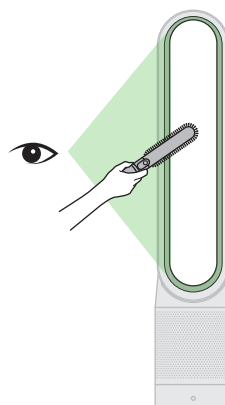

Controleer op verstoppingen in de kleine opening binnen de luchtstroomversterker. Gebruik een zachte borstel om vuil te verwijderen.

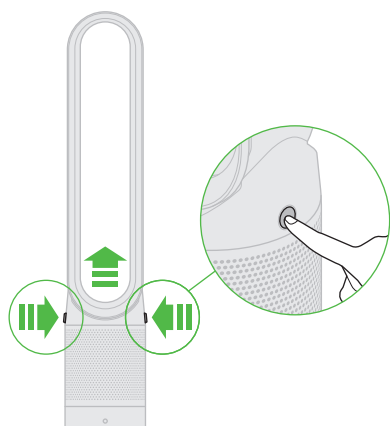

Druk op de knoppen om de lusversterker (luchtring) los te klikken en het filter te verwijderen.

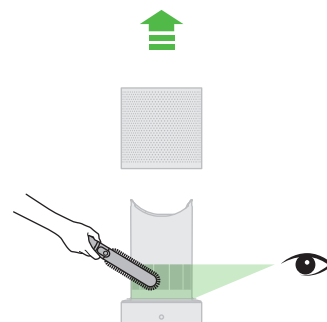

Kijk of er geen verstoppingen zijn in de luchtinlaatopeningen onder het filter en verwijder de resten met een zachte borstel. Plaats het filter weer terug en daarna de lusversterker.

Schoonmaken

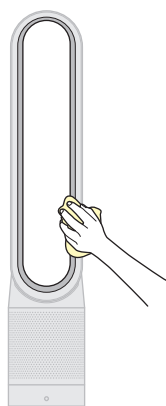

Zorg dat het toestel niet op de elektriciteit is aangesloten. Er kan zich stof ophopen op het oppervlak van de machine. Als er stofvorming optreedt, verwijder dan het stof van de lusversterker, het filter en de andere delen met een droge of vochtige doek.

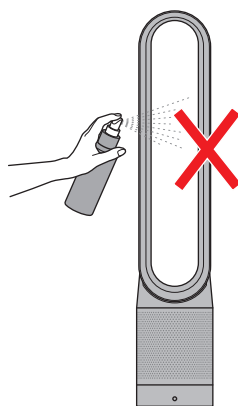

Gebruik geen reinigingsmiddelen of poetsmiddelen om het apparaat schoon te maken.

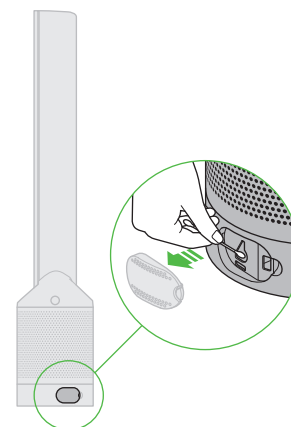



Reinig het luikje telkens als het filter wordt vervangen. Open het kleine luikje aan de zijkant van het toestel. Gebruik een wattenstaafje om de binnenkant schoon te maken en eventuele resten te verwijderen. Dit zorgt ervoor dat de nauwkeurigheid van de sensor behouden wordt en de hoge prestaties van het toestel kan worden verzekerd.

Vervangen van het filter

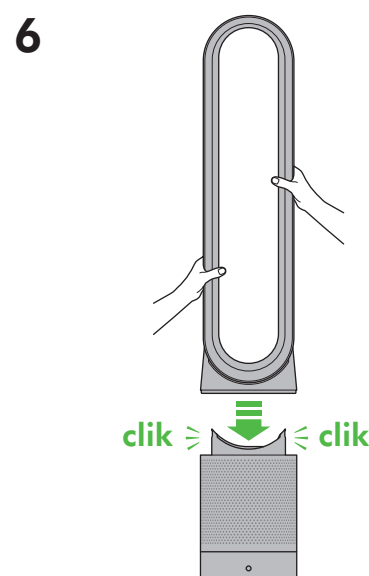
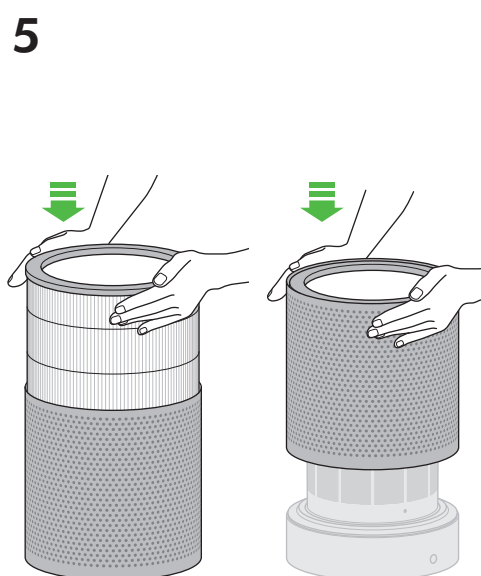
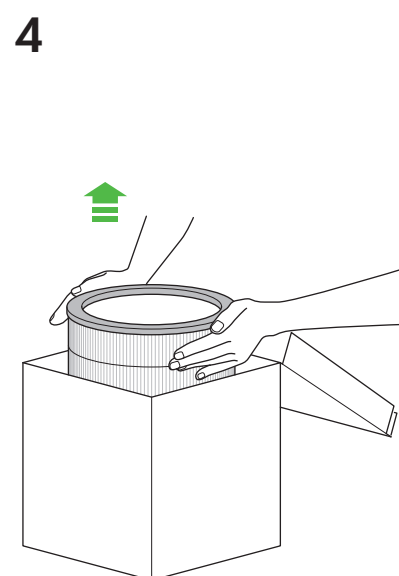
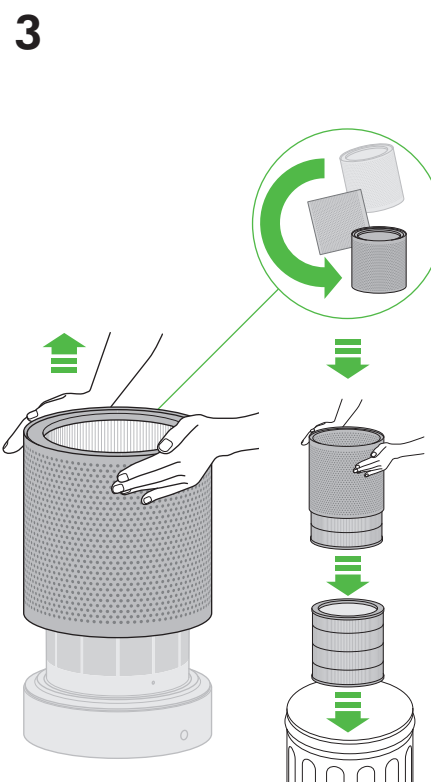
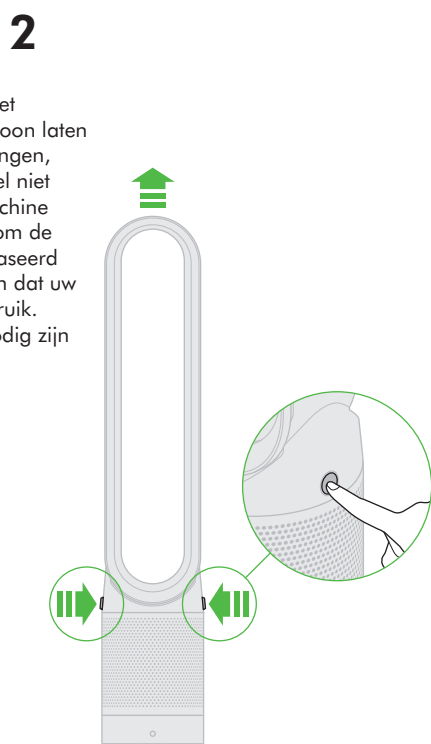
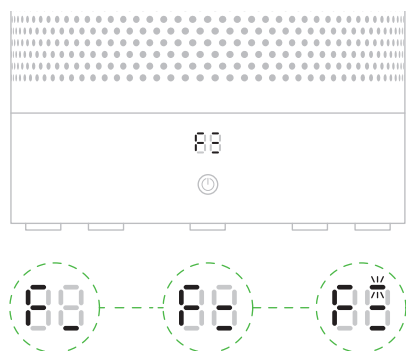

Als de niet-wasbare filtereenheid vervangen moet worden, zal het apparaat het weergegeven patroon laten zien. Om de niet-wasbare filtereenheid te vervangen, volgt u de volgende stappen. Zorg dat uw toestel niet op de elektriciteit is aangesloten. Uw Dyson-machine is geprogrammeerd om u eraan te herinneren om de filtereenheid na 12 maanden te vervangen gebaseerd op een gebruik van 12 uur per dag. Denk eraan dat uw indicatie sneller wordt geactiveerd bij meer gebruik. De indicatie is slechts een richtlijn en het kan nodig zijn om de filtereenheid vaker te vervangen.



7  Als u uw apparaat weer in elkaar hebt gezet, druk de 'Stand-by AAN/UIT'-knop in en houd deze ingedrukt voor 6 seconden.

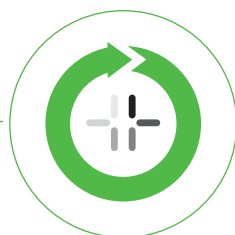
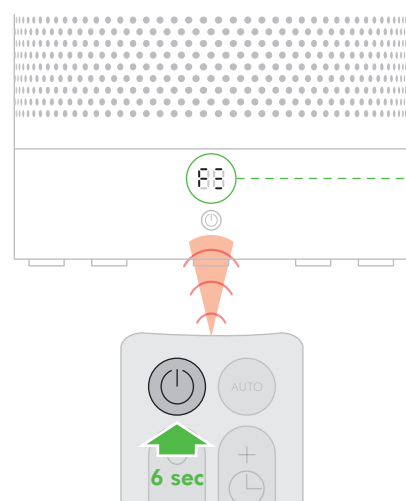

Een linksdraaiend patroon zal worden weergegeven op het LED-scherm.

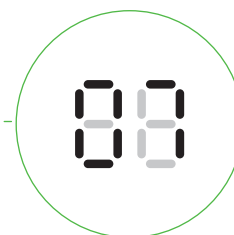

Als het patroon voltooid is keert het apparaat terug naar normaal gebruik.

Uw Wi-Fi-instellingen wissen



U kunt uw netwerkinstellingen van het toestel verwijderen.

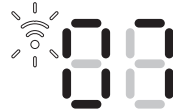
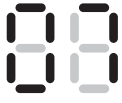

Houd de AAN/UIT-knop op het toestel meer dan 20 seconden lang ingedrukt.

Het Wi-Fi symbool knippert afwisselend wit en groen, hij geeft daarmee aan dat uw netwerkinstellingen zijn gewijzigd.



Als u uw netwerkinstellingen wist, kan het toestel geen verbinding maken met de app Dyson Link.

Wi-Fi aan- of uitzetten



Wi-Fi kan aan of uit worden gezet als u de AAN/UIT-knop op het toestel 10 tot 20 seconden lang ingedrukt houdt.

Wi-Fi niet geactiveerd



Wi-Fi ingeschakeld



Ononderbroken wit = verbinding met Wi-Fi



Knippert wit = Wi-Fi bezig met verbinding met Wi-Fi



Knippert groen = Wi-Fi is gereed voor aansluiting op uw app Dyson Link

Uit = Wi-Fi uitgeschakeld



Als Wi-Fi niet is geactiveerd, kan het toestel geen aansluiting maken met de app Dyson Link.

Probleemoplossing



Wanneer u een 'E' ziet knipperen terwijl u het toestel probeert te gebruiken dan kan deze niet aan uw verzoek voldoen.

Als de foutmelding met de letter 'E' blijft aanhouden terwijl u het toestel probeert te gebruiken, dan geeft dit aan dat het toestel niet meer naar behoren werkt.

Zorg ervoor dat u de volgende zaken heeft gecontroleerd:

De kamertemperatuur is hoger dan 5°C.
Er zijn geen verstoppingen in het inlaatrooster of de uitlaat van de lusversterker.
Het filter is op de juiste manier aangebracht en hoeft niet vervangen te worden.
Het toestel is op de juiste manier aangesloten, rechtstreeks in het stopcontact.

Als het bericht nog steeds wordt weergegeven, moet het toestel worden losgekoppeld en 10 seconden uit blijven voordat het weer wordt aangezet. Als het probleem aanhoudt, kunt u de hulplijn van Dyson bellen.

Control

Standby ON/OFF
(Reposo Encendido/
Apagado)

Control del
flujo de aire

Giro activado/
desactivado

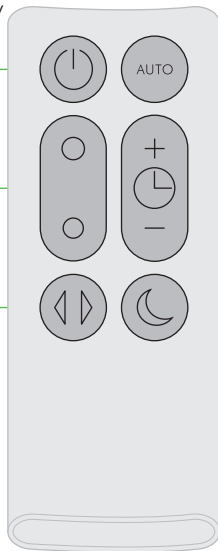

Modo
automático

Temporizador

Modo noche

Acople el mando a distancia a la
parte superior del aparato con los
botones orientados hacia abajo.

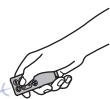
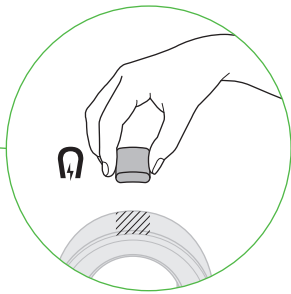

Para ponerlo en marcha,
apunte con el mando a
distancia hacia la parte
frontal de la base.

Iconos de pantalla



Verde parpadeante = la Wi-Fi está preparada
para conectarse a la aplicación Dyson Link



Blanco parpadeante = la Wi-Fi se está conectando



Blanco sólido = Wi-Fi conectada

Off = Wi-Fi desactivada



Blanco sólido = limpiándose/por debajo de la
calidad del aire deseada



Verde sólido = limpio/se ha alcanzado la calidad
del aire deseada

Off = la aplicación no se encuentra en modo de
limpieza automático



Blanco sólido = la aplicación se encuentra en
modo noche

Off = la aplicación no se encuentra en modo noche

Flujo de aire

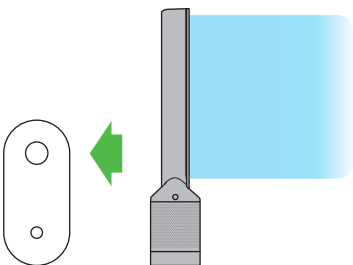

Seleccione un flujo de
aire alto

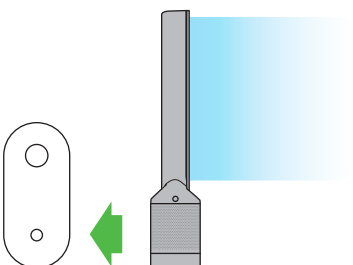

Seleccione un flujo de
aire bajo

Temporizador

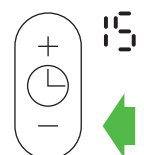
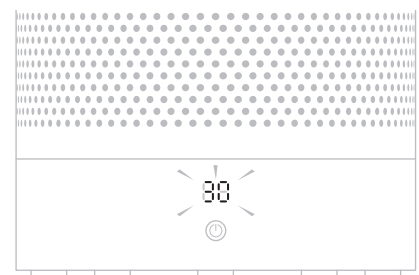
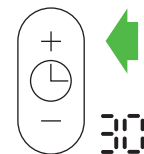

Para ajustar el temporizador, seleccione la hora
deseada. Cuando la hora llegue a cero, el
aparato se entrará en modo de reposo. Para
cancelar, reduzca la hora hasta que aparezcan
dos guiones.

Modo noche



Con el modo noche se atenuará la pantalla y el aparato se ejecutará lentamente, convirtiéndolo en ideal para usarse mientras duerme.

Cuando el modo noche esté conectado (indicado por un símbolo de media luna iluminado y situado en la esquina superior derecha de la pantalla), la pantalla se atenuará y, después de 5 segundos, se apagará. El símbolo de media luna permanece iluminado.



Si se encuentra en el modo manual, la potencia se reducirá al nivel 4. Cuando el modo noche esté activado, si ya se encuentra por debajo del nivel 4, seguirá en el mismo. Esto puede cambiarse manualmente si lo desea. La pantalla se iluminará un instante y, a continuación, se apagará como anteriormente.

Si se encuentra en el modo automático, la potencia se reducirá de forma automática.

Modo automático



El modo automático ajusta la potencia según la calidad del aire de la habitación.

Calidad del aire deficiente



Mejora de la calidad del aire

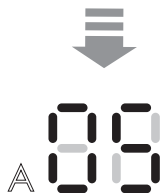

Se ha alcanzado la calidad del aire deseada



Cuando el modo noche esté conectado (indicado por un símbolo A en la esquina inferior izquierda de la pantalla), los sensores integrados ajustarán de forma inteligente la velocidad del aparato según la calidad del aire.

Si el aire está limpio, el símbolo A se volverá verde y la pantalla numérica se apagará. Si la calidad del aire empeora, el símbolo A se volverá blanco y el aparato volverá a limpiar la habitación automáticamente.



Para tener más control, la aplicación Dyson Link se puede utilizar para ajustar más la sensibilidad del aparato.

Configuración de la aplicación Dyson Link

El aparato puede mejorarse si se conecta a la app Dyson Link de su dispositivo inteligente.



Descargue la aplicación Dyson Link, disponible en iOS y Android.



Seleccione "Add a Product" (Añadir un producto) dentro de la aplicación y siga las instrucciones que aparecen en pantalla.



Para conectar el aparato, necesitará la información que aparece en la parte frontal de este manual.

Limpiar bloqueos

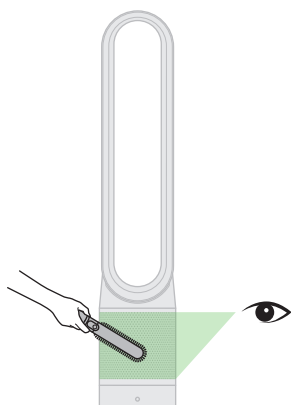

Asegúrese de que el aparato esté desenchufado. Compruebe si hay obstrucciones en los orificios de entrada del aire del filtro. Utilice un cepillo suave para eliminarlas.

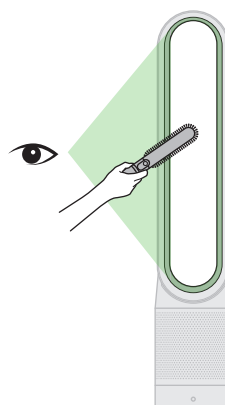

Compruebe si hay obstrucciones en la pequeña abertura del aro amplificador. Utilice un cepillo suave para eliminarlas.

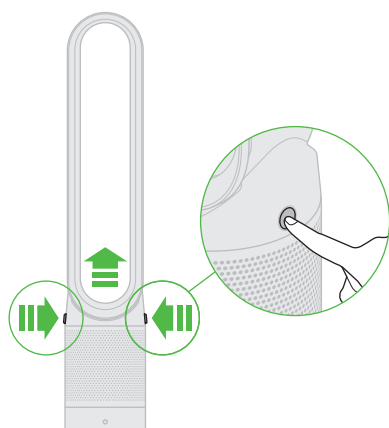

Pulse los botones para elevar el aro amplificador y el filtro.

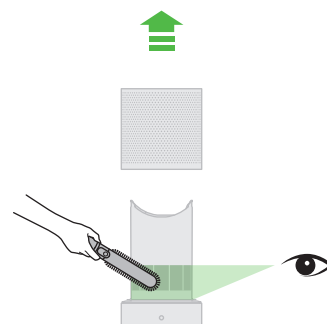

Compruebe si hay obstrucciones en los orificios de entrada del aire situados debajo del filtro y utilice un cepillo suave para eliminar la suciedad. Sustituya el filtro y, a continuación, el aro amplificador.

Limpieza, mantenimiento

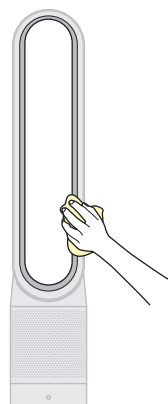

Asegúrese de que el aparato esté desenchufado. Puede acumularse polvo en la superficie de la máquina. Cuando se acumule polvo en el aro amplificador, la unidad de filtro y otras piezas, límpielos con un paño seco o húmedo.

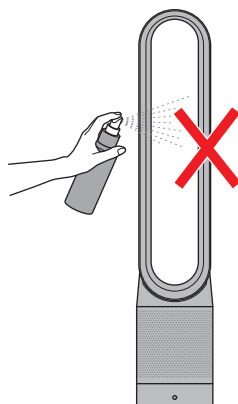

No utilice detergentes o ceras pulimentadoras para limpiar el aparato.

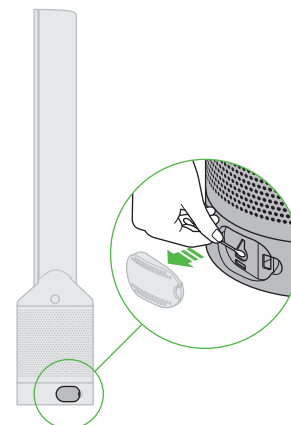

Limpie la tapa cada vez que sustituya el filtro. Abra la pequeña tapa del lateral del aparato. Utilice un bastoncillo de algodón para limpiar el interior y eliminar cualquier suciedad. Esto mantiene la precisión del sensor y asegura la continuidad del alto rendimiento del aparato.

Sustitución de la unidad de filtro

1



Cuando haya que cambiar la unidad de filtro no lavable, el aparato mostrará el símbolo indicado en la ilustración. Para cambiar la unidad de filtro no lavable, siga estos pasos. Asegúrese de que el aparato esté desenchufado. El aparato Dyson está programado para recordarle que debe sustituir la unidad de filtro a los 12 meses en caso de un uso medio de 12 horas al día. Tenga en cuenta que el indicador se activará antes si el uso es más intensivo. El indicador solo tiene una función orientativa y es posible que tenga que sustituir la unidad de filtro con mayor frecuencia.

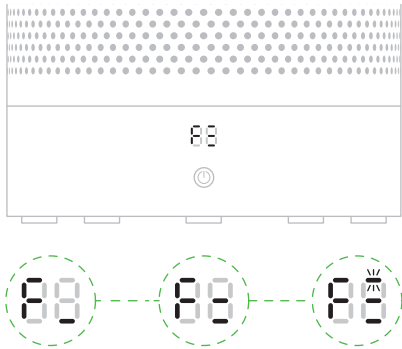

2

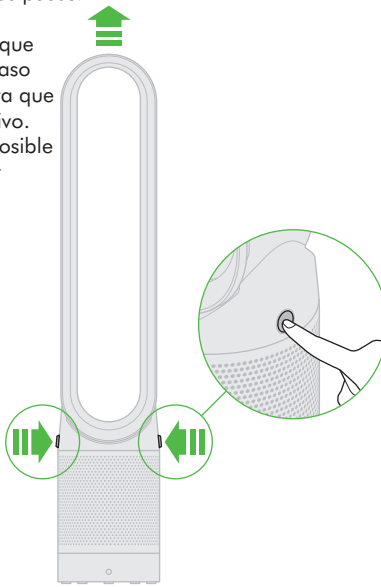

3

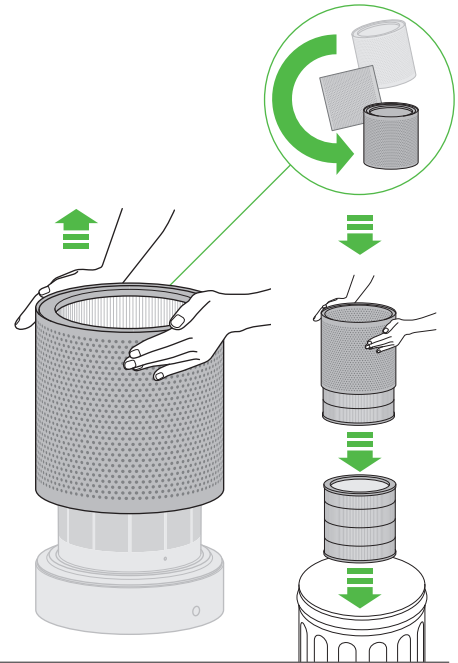

4

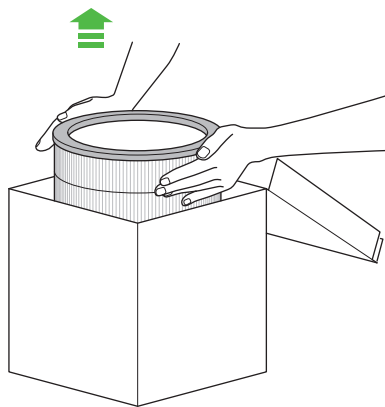

5

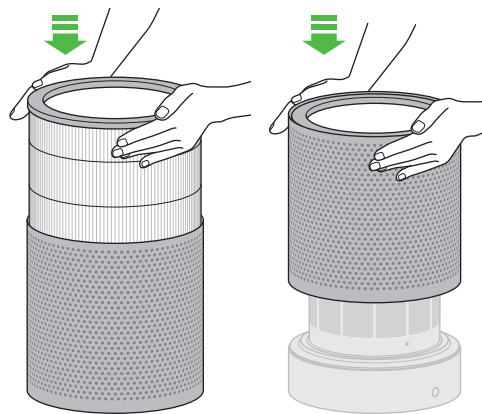

6

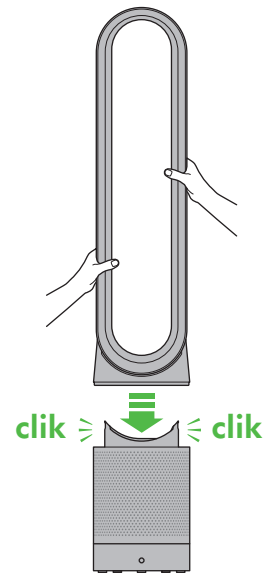

7



Con el aparato montado de nuevo, mantenga pulsado el botón "APAGAR/ENCENDER en espera" durante 6 segundos.

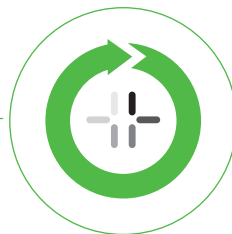
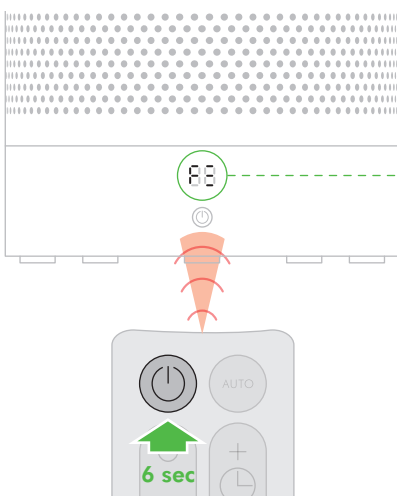

La pantalla LED mostrará un símbolo girando en sentido horario para indicar la carga.

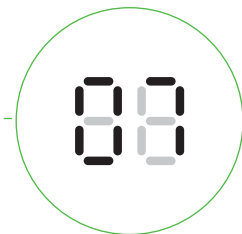

Cuando el símbolo se complete, el aparato volverá al modo de uso normal.

Borrado de la configuración Wi-Fi



Es posible borrar la información de red del aparato.

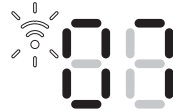
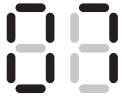

Mantenga pulsado el botón ON/OFF del aparato durante más de 20 segundos.

El símbolo Wi-Fi parpadeará de forma alternativa entre blanco y verde para indicar que se ha eliminado la información de red.



Si borra la configuración de la red, el aparato no se conectará a la aplicación Dyson Link.

Activar o desactivar Wi-Fi

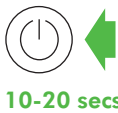

La Wi-Fi se puede activar o desactivar manteniendo pulsado el botón ON/OFF del aparato entre 10 y 20 segundos.

Wi-Fi desconectada



Wi-Fi conectada



Blanco sólido = Wi-Fi conectada



Blanco parpadeante = la Wi-Fi se está conectando



Verde parpadeante = la Wi-Fi está preparada para conectarse a la aplicación Dyson Link

Off = Wi-Fi desactivada



Si la Wi-Fi está desconectada, el aparato se conectará a la aplicación Dyson Link.

Solución de problemas



Si ve una "E" parpadeante cuando intente utilizar el aparato, significará que este no puede realizar lo que se le ha solicitado.



Si ve una "E" sólida cuando intente utilizar el aparato, significará que este ha dejado de funcionar adecuadamente.

Asegúrese de haber comprobado lo siguiente:

La temperatura ambiente es superior a 5° C.
No hay obstrucciones en la rejilla de entrada o en la salida del aro amplificador.
El filtro se ha montado adecuadamente y no es necesario sustituirlo.
El aparato se ha enchufado de forma correcta directamente a la toma de pared.

Si el mensaje sigue apareciendo, desenchúfelo y espere 10 segundos antes de volver a encenderlo. Si el problema persiste, llame a la línea directa de asistencia al cliente de Dyson.

Controllo

Standby
ON/OFF

Controllo del
flusso d'aria

Rotazione
ON/OFF

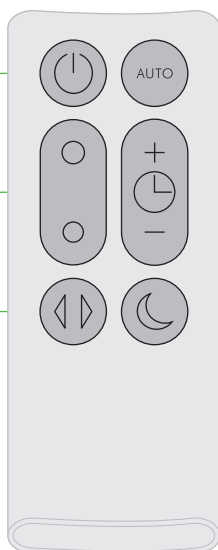

Modalità
automatica

Timer di
spegnimento

Modalità
notturna

Attaccare il telecomando alla parte superiore dell'apparecchio con i pulsanti rivolti verso il basso.

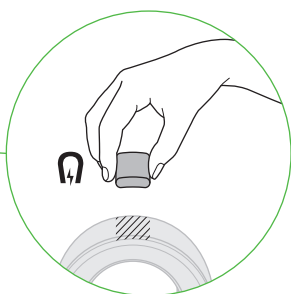
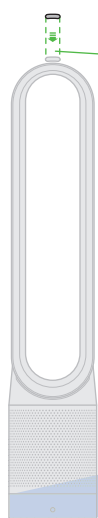

Per mettere in funzione l'apparecchio, puntare il telecomando verso la parte anteriore della base.

Icone display



Verde intermittente = il Wi-Fi è pronto per la connessione all'app Dyson Link



Bianco intermittente = connessione Wi-Fi in corso



Bianco fisso = Wi-Fi connesso

LED spento = Wi-Fi disattivato



Bianco fisso = pulizia in corso/qualità dell'aria inferiore ai requisiti minimi



Verde fisso = pulizia completata/requisiti di qualità dell'aria soddisfatti

LED spento = l'apparecchio non è in modalità di pulizia automatica



Bianco fisso = l'apparecchio è in modalità notturna

LED spento = l'apparecchio non è in modalità notturna

Flusso d'aria

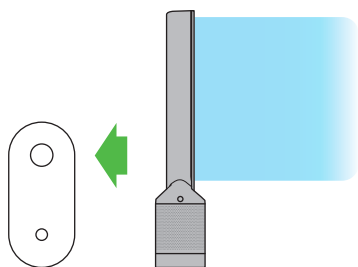

Selezionare un flusso d'aria potente

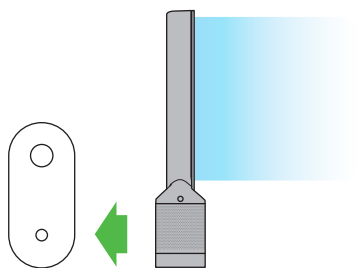

Selezionare un flusso d'aria debole

Timer di spegnimento

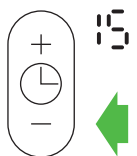
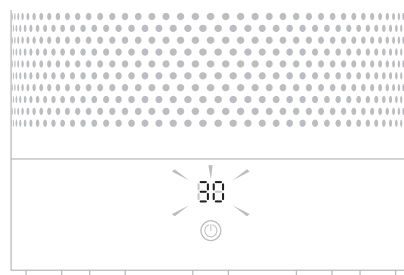
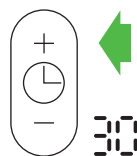

Per impostare il timer di spegnimento, selezionare l'ora desiderata. Quando il tempo raggiunge lo zero, l'apparecchio va in modalità standby. Per annullare, ridurre il tempo finché non vengono visualizzati due trattini.

Modalità notturna



La modalità notturna oscura il display e il prodotto funziona in maniera più silenziosa, rendendolo ideale per l'utilizzo durante il sonno.

Quando la modalità notturna è attivata (indicata da un simbolo a mezzaluna nell'angolo in alto a destra del display), il display si spegne e dopo 5 secondi si oscura. Il simbolo a mezzaluna rimane illuminato.



5 secs



Se in modalità manuale, la potenza viene ridotta al livello 4. Se la potenza si trova già entro il livello 4 quando viene attivata la modalità notturna, rimarrà invariata. È possibile modificare questa impostazione manualmente. Il display si illuminerà per un breve intervallo di tempo fino a spegnersi, come descritto in precedenza.

Se in modalità automatica, la potenza viene ridotta automaticamente.

Modalità automatica



La modalità automatica regola la potenza in base alla qualità dell'aria nella stanza.

Qualità dell'aria scadente



Qualità dell'aria in miglioramento

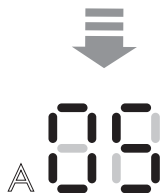

Requisiti di qualità dell'aria soddisfatti



Quando la modalità automatica è attivata (lettera A nell'angolo in basso a sinistra del display), i sensori integrati regolano la velocità dell'apparecchio in modo intelligente in base alla qualità dell'aria.

Se l'aria è pulita, la lettera A diventa verde e il display numerico si spegne. Se la qualità dell'aria peggiora, la lettera A diventa bianca e l'apparecchio riavvia automaticamente la pulizia della stanza.



È possibile utilizzare l'app Dyson Link per avere maggiore controllo del dispositivo e regolarne la sensibilità.

Impostazione dell'app Dyson Link

È possibile migliorare le funzionalità dell'apparecchio connettendolo all'app Dyson Link su un dispositivo mobile.



Scaricare l'app Dyson Link, disponibile per iOS e Android.



Selezionare "Aggiungi prodotto" dall'app e seguire le istruzioni visualizzate sullo schermo.



Per connettere l'apparecchio, è necessario utilizzare le informazioni riportate nella parte anteriore del presente manuale.

Eliminazione delle ostruzioni

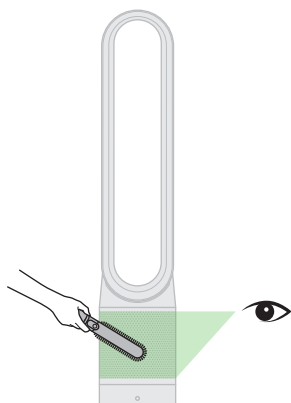

Assicurarsi che l'apparecchio non sia collegato alla corrente. Verificare l'eventuale presenza di ostruzioni nei fori per le prese d'aria sul filtro. Utilizzare una spazzola morbida per rimuovere lo sporco.

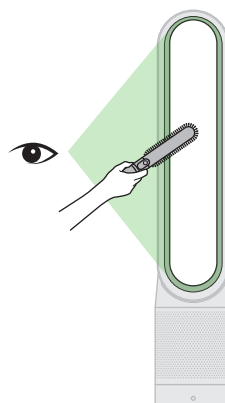

Verificare l'eventuale presenza di ostruzioni nella piccola apertura all'interno dell'anello amplificatore. Utilizzare una spazzola morbida per rimuovere lo sporco.

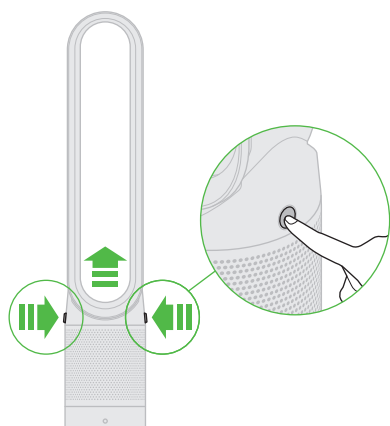

Premere i pulsanti per sollevare l'amplificatore del circuito e quindi il filtro.

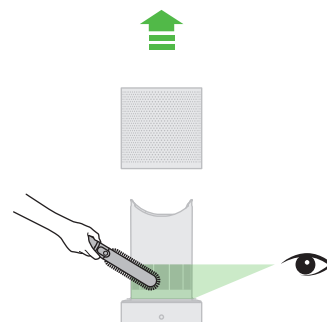

Verificare l'eventuale presenza di ostruzioni nei fori per le prese d'aria sotto il filtro e utilizzare una spazzola morbida per rimuovere lo sporco. Riposizionare il filtro e quindi l'amplificatore del circuito.

Pulizia

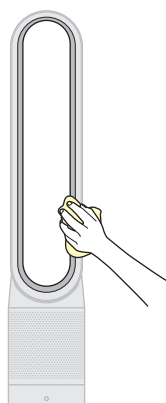

Assicurarsi che l'apparecchio non sia collegato alla corrente. La polvere può accumularsi sulla superficie dell'apparecchio. Quando presente, rimuovere la polvere dall'amplificatore del circuito, dall'unità del filtro o da altri punti utilizzando un panno asciutto o umido.

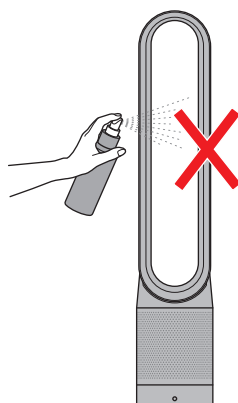

Non usare detergenti o lucidi per pulire l'apparecchio.

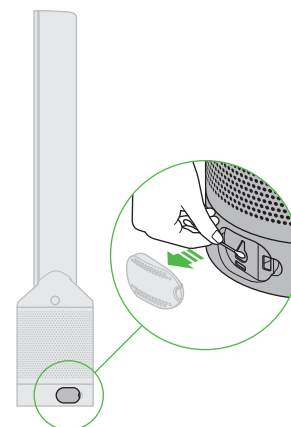



Pulire lo sportellino a ogni sostituzione del filtro. Aprire lo sportellino situato sul lato dell'apparecchio. Pulire la parte interna e rimuovere lo sporco con un bastoncino di cotone. Ciò assicura che i sensori siano sempre precisi e garantisce un funzionamento ottimale dell'apparecchio.

Sostituzione dell'unità filtro

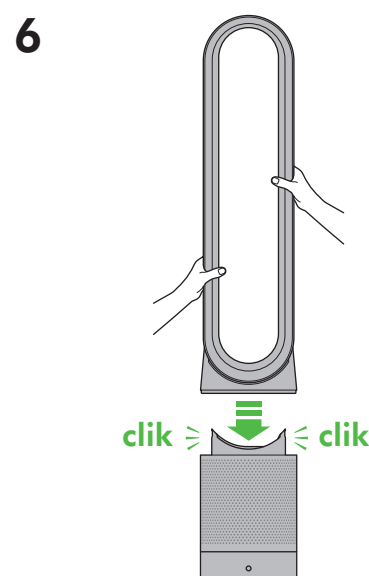
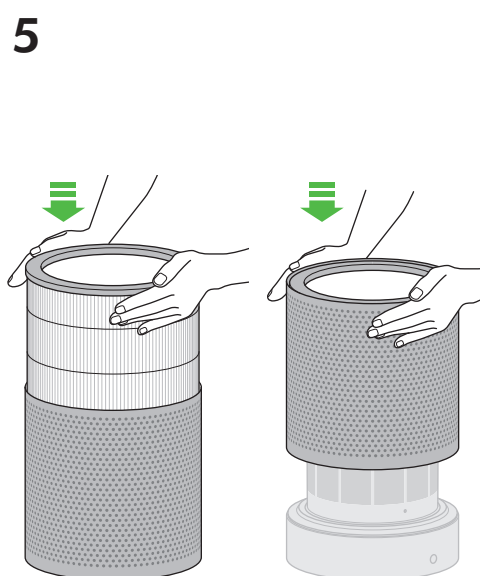
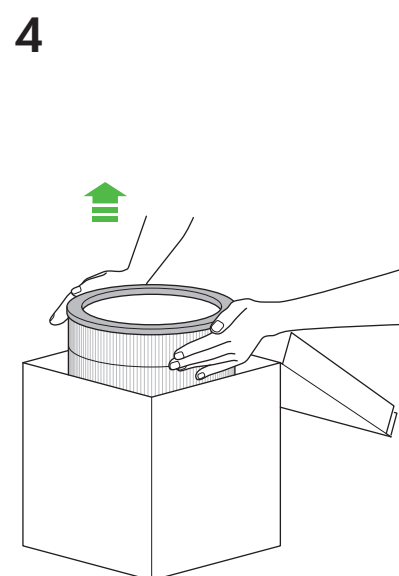
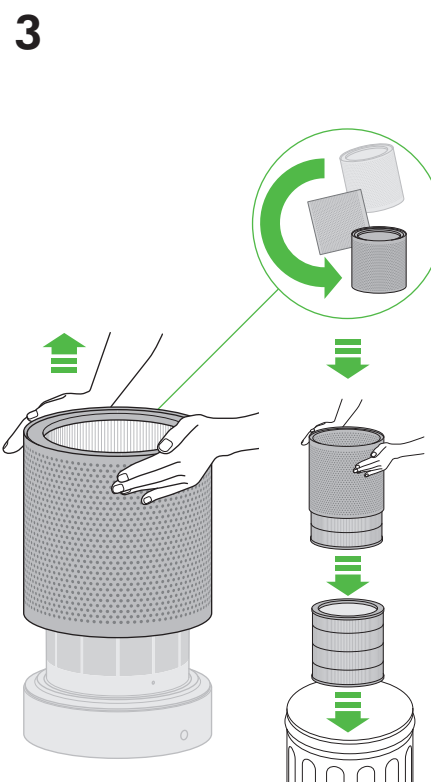
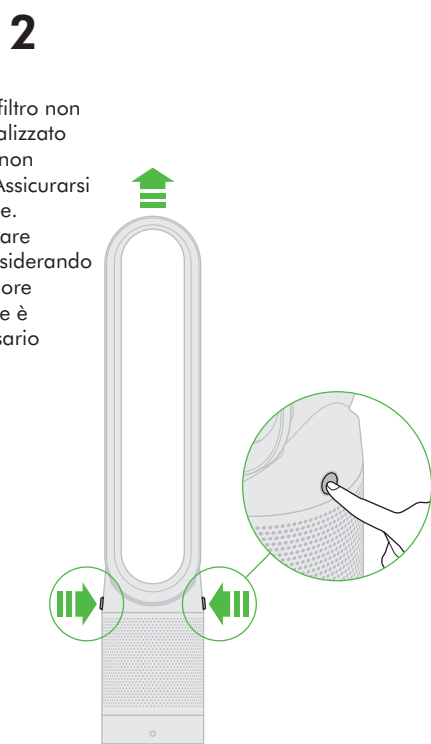
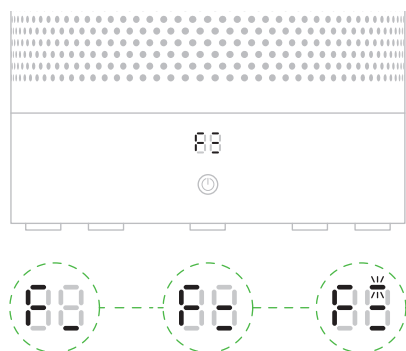

Quando si rende necessaria la sostituzione del filtro non lavabile, sul display dell'apparecchio verrà visualizzato il simbolo raffigurato. Per sostituire l'unità filtro non lavabile, seguire i passaggi indicati di seguito. Assicurarsi che l'apparecchio non sia collegato alla corrente. L'apparecchio Dyson è programmato per ricordare all'utente di sostituire il filtro dopo 12 mesi, considerando un utilizzo di 12 ore al giorno. In caso di maggiore utilizzo, l'indicatore si attiverà prima. L'indicatore è un semplice riferimento: potrebbe essere necessario sostituire il filtro più spesso.



7  Dopo aver riassembleto l'apparecchio, tenere premuto per 6 secondi il pulsante di accensione/standby.

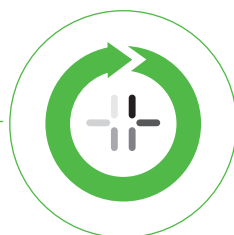
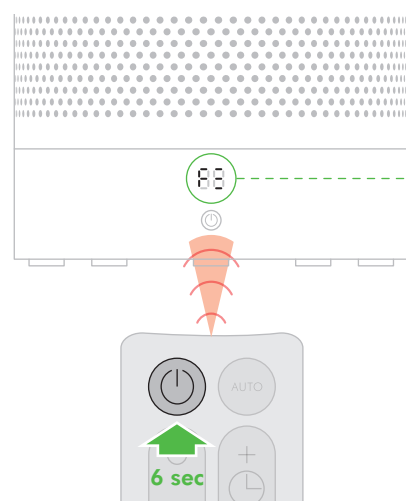

Sul display a LED verrà visualizzato un simbolo circolare che ruota in senso orario indicante il caricamento.

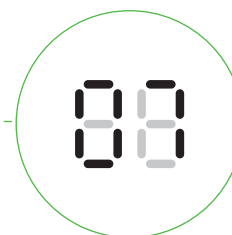

Una volta completato il caricamento, l'apparecchio tornerà al normale utilizzo.

Rimozione delle impostazioni Wi-Fi



È possibile eliminare le informazioni relative alla rete in uso dall'apparecchio.



Tenere premuto il pulsante di accensione dell'apparecchio per oltre 20 secondi.

Il simbolo del Wi-Fi lampeggerà in bianco e in verde in modo intermittente per indicare che le informazioni di rete sono state rimosse.



Rimuovendo le impostazioni di rete, l'apparecchio non sarà in grado di connettersi all'app Dyson Link.

Attivazione o disattivazione del Wi-Fi



Per attivare o disattivare il Wi-Fi, tenere premuto il pulsante di accensione dell'apparecchio per un intervallo di tempo compreso tra 10 e 20 secondi.

Wi-Fi disattivato



Wi-Fi attivato



Bianco fisso = Wi-Fi connesso



Bianco intermittente = connessione Wi-Fi in corso



Verde intermittente = il Wi-Fi è pronto per la connessione all'app Dyson Link



LED spento = Wi-Fi disattivato



Se il Wi-Fi è disattivato, l'apparecchio non sarà in grado di connettersi all'app Dyson Link.

Risoluzione di problemi



La visualizzazione di una E che lampeggia in modo intermittente durante l'utilizzo indica che l'apparecchio non è in grado di effettuare l'operazione richiesta.

Verificare che:

La temperatura della stanza sia superiore a 5 °C.

Non siano presenti ostruzioni nella griglia della presa o nell'amplificatore del circuito.

Il filtro sia stato montato correttamente e non debba essere sostituito.

L'apparecchio sia collegato correttamente alla presa a muro.

Se viene ancora visualizzato l'errore, scollegare il cavo, attendere 10 secondi e ricollegarlo.

Se il problema persiste, contattare il Centro Assistenza Dyson.



La visualizzazione di una E fissa durante l'utilizzo indica che l'apparecchio ha smesso di funzionare correttamente.

Управление

Включение/
выключение
режима ожидания

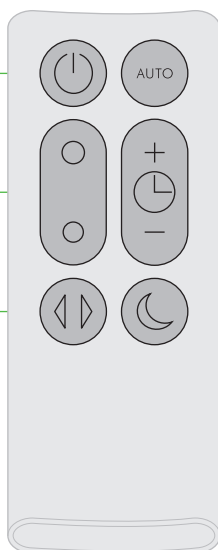

Автоматический
режим

Регулятор силы
воздушного потока

Таймер сна

Включение/
выключение
управления
вращением

Ночной
режим

Кладите пульт дистанционного
управления на верхнюю часть
устройства кнопками вниз.

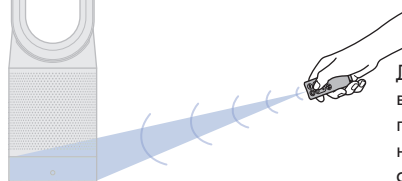
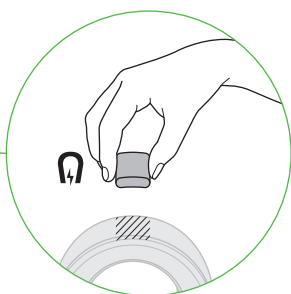

Для управления
вентилятором с помощью
пультa, направляете его
на основание вентилятора
с лицевой стороны.

Значки на экране



Мигает зеленым = соединение Wi-Fi
доступно, устройство готово к подключению к
приложению Dyson Link



Мигает белым = подключение к сети Wi-Fi



Горит белым = подключение к сети Wi-Fi
установлено

Не горит = подключение к сети Wi-Fi
отсутствует



Горит белым = очистка/требуемое качество
воздуха не достигнуто



Горит зеленым = чисто/требуемое качество
воздуха достигнуто

Не горит = устройство не работает в режиме
автоматической очистки



Горит белым = устройство работает в
ночном режиме

Не горит = устройство не работает в ночном
режиме

Поток воздуха

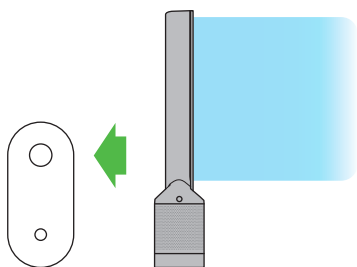

Выберите высокую
скорость воздушного
потока

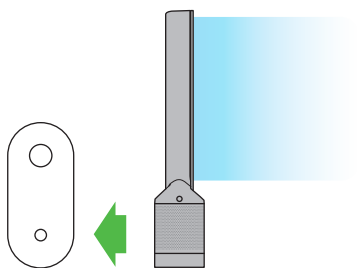

Выберите низкую
скорость воздушного
потока

Таймер сна

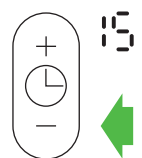
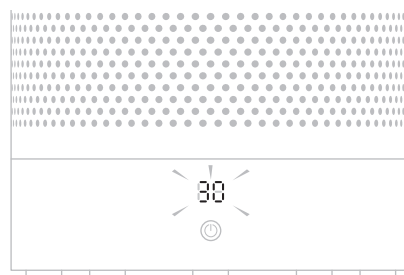
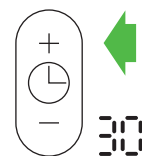

Для настройки таймера сна выберите
необходимый период времени. По истечении
времени устройство перейдет в режим
ожидания. Для отмены уменьшайте значение
времени до появления двух тире.

Ночной режим



В ночном режиме яркость экрана приглушается и устройство работает тише, благодаря чему этот режим идеально подходит для использования во время сна.

Когда ночной режим включен (на что указывает подсвеченный символ полумесяца в правом верхнем углу экрана), яркость экрана приглушается и через 5 секунд он гаснет. Символ полумесяца по-прежнему подсвечивается.



Если устройство работает в ручном режиме, мощность снижается до уровня 4. Если при активации ночного режима установлен уровень мощности ниже 4, он не изменяется. При необходимости настройку можно изменить вручную. Экран на короткое время загорается, а затем гаснет, как и раньше.

В автоматическом режиме мощность снижается автоматически.

Автоматический режим



В автоматическом режиме мощность настраивается с учетом качества воздуха в помещении.

Низкое качество воздуха.

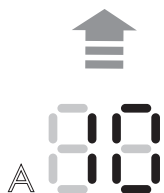

Улучшение качества воздуха

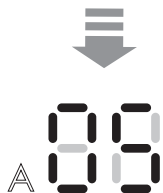

Требуемое качество воздуха достигнуто



Когда автоматический режим включен (на что указывает символ «А» в нижнем левом углу экрана), встроенные датчики регулируют скорость работы устройства с учетом качества воздуха.

Если воздух чистый, символ «А» загорается зеленым, а цифровой экран отключается. При ухудшении качества воздуха символ «А» загорается белым и устройство автоматически возобновляет очистку помещения.



Для расширения возможностей управления можно использовать приложение Dyson Link для более точной регулировки чувствительности устройства.

Настройка приложения Dyson Link

Можно оптимизировать работу устройства путем подключения к приложению Dyson Link на мобильном устройстве.



Загрузите приложение Dyson Link, доступное для устройств iOS и Android.



Выберите «Add a Product» (Добавить продукт) в приложении и следуйте инструкциям на экране.



Для подключения устройства требуется информация, доступная на обложке этого руководства.

очистка от засоров

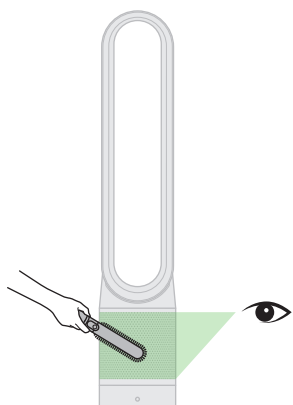

Убедитесь, что устройство отключено от сети. Проверьте наличие засоров во впускных отверстиях фильтра. С помощью мягкой щетки удалите засоры.

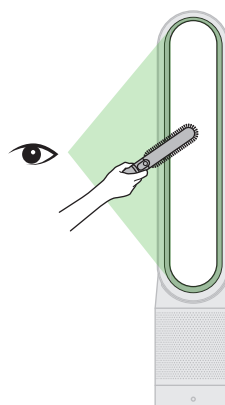

Проверьте наличие засоров в небольшом отверстии внутри контурного усилителя. С помощью мягкой щетки удалите засоры.

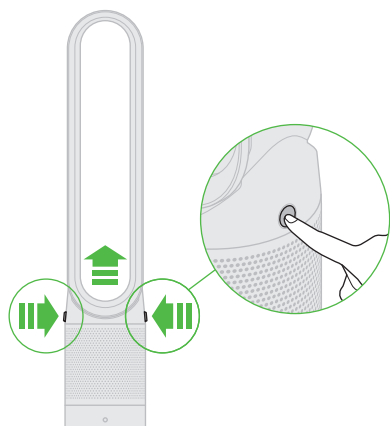

Нажмите кнопки, чтобы поднять и извлечь контурный усилитель и фильтр.

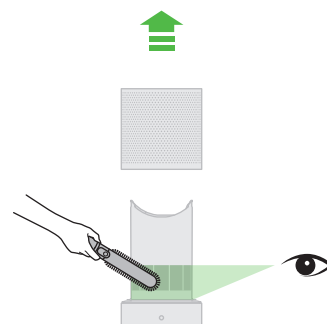

Проверьте впускные отверстия для воздуха под фильтром на предмет засоров и удалите их с помощью мягкой щетки при наличии. Замените фильтр и установите на место контурный усилитель.

очистка

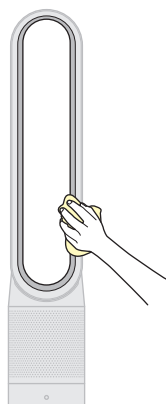

Убедитесь, что устройство отключено от сети. На поверхности устройства может скопиться пыль. В случае скопления пыли на контурном усилителе, фильтрующем элементе и других деталях удалите ее сухой или влажной тканью.

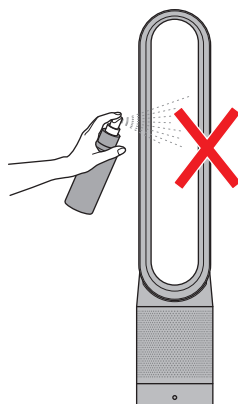

Не используйте моющие или чистящие средства для чистки устройства.

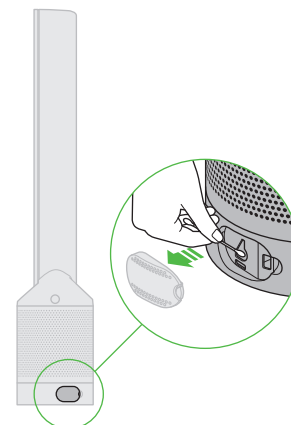



Очищайте шлюз датчика загрязнения воздуха при каждой замене фильтра. Откройте небольшую панель на боковой стороне устройства. С помощью ватной палочки очистите внутренние поверхности и удалите засоры. Это позволяет поддерживать точность датчика и гарантирует стабильно высокую производительность устройства.

Замена фильтра

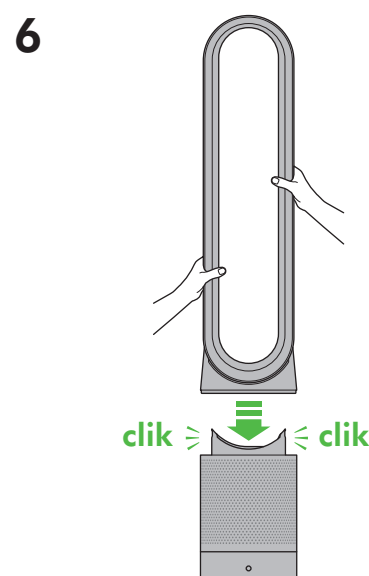
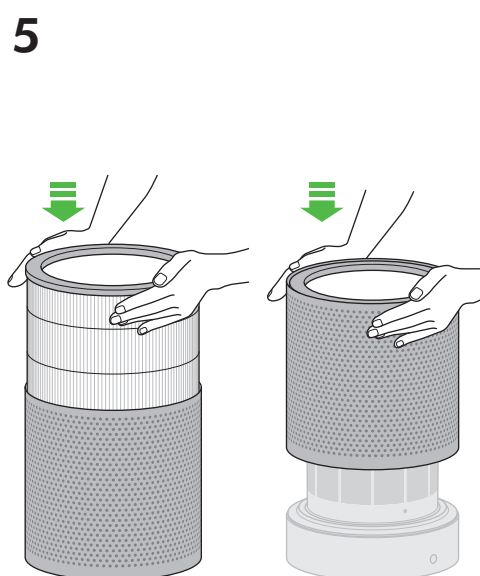
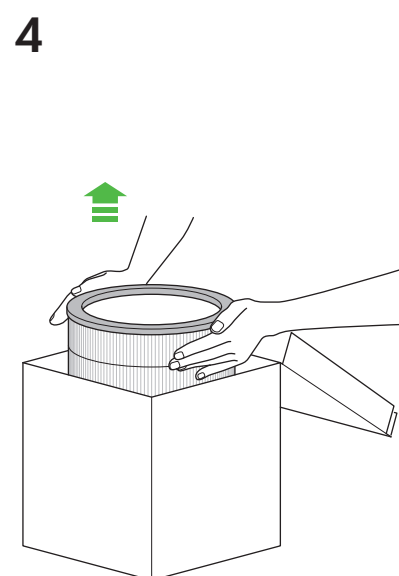
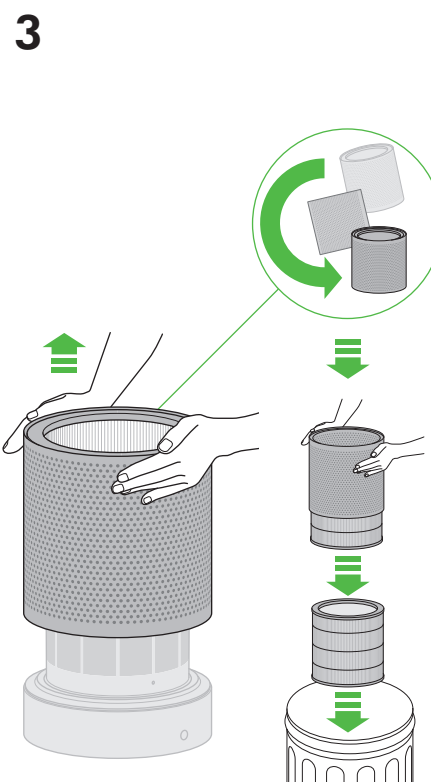
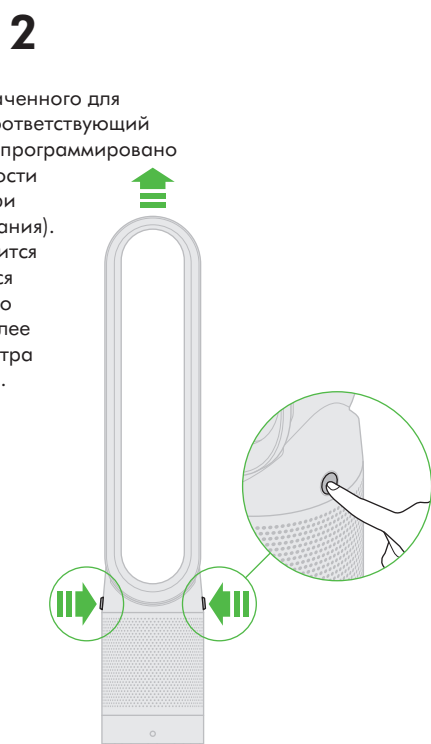
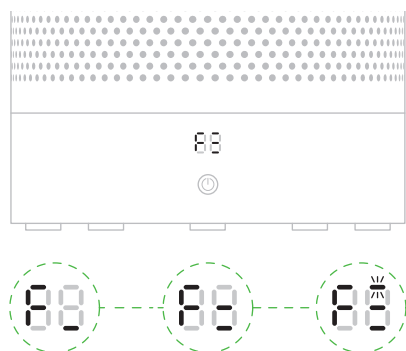

При наступлении срока замены не предназначенного для мытья фильтра, на устройстве отобразится соответствующий индикатор (см. рисунок ниже). Устройство запрограммировано на срабатывание напоминания о необходимости замены фильтра через каждые 12 месяцев (при условии ежедневного 12-часового использования). Обратите внимание, что индикатор отобразится раньше, если устройство будет использоваться более интенсивно. Индикатор является только рекомендацией и, возможно, потребует более частая замена фильтра. Перед заменой фильтра убедитесь, что устройство отключено от сети.



7  После сборки устройства нажмите и удерживайте кнопку «ВКЛ./ВЫКЛ. режима ожидания» в течение 6 секунд.

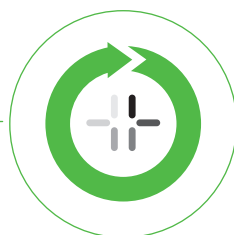
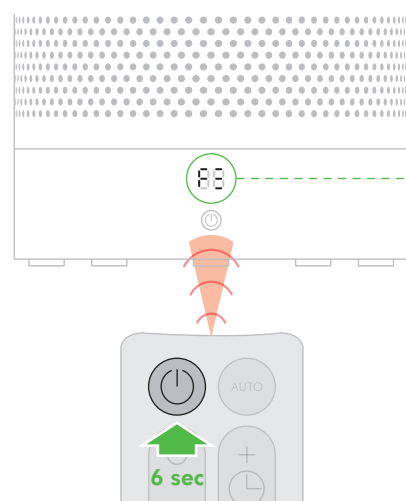

На ЖК-дисплее будет изображен вращающийся по часовой стрелке рисунок загрузки.

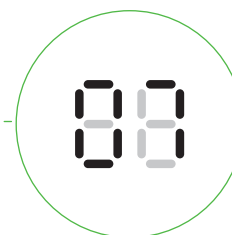

Как только рисунок загрузки остановится, устройство готово к использованию.

Сброс настроек Wi-Fi



Вы можете удалить сведения о параметрах сети из памяти устройства.

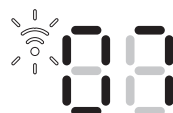

Нажмите и удерживайте кнопку включения/выключения устройства на протяжении более 20 секунд.

Символ Wi-Fi будет попеременно мигать белым и зеленым, что указывает на то, что сведения о параметрах сети были удалены.



В случае удаления сетевых настроек подключение устройства к приложению Dyson Link будет невозможно.

Включение и выключение Wi-Fi



Для включения или выключения соединения Wi-Fi нажмите и удерживайте кнопку включения/выключения устройства на протяжении 10–20 секунд.

Соединение Wi-Fi отключено



Соединение Wi-Fi включено



Горит белым = подключение к сети Wi-Fi установлено



Мигает белым = подключение к сети Wi-Fi



Мигает зеленым = соединение Wi-Fi доступно, устройство готово к подключению к приложению Dyson Link

Не горит = подключение к сети Wi-Fi отсутствует



Если соединение Wi-Fi отключено, устройство не сможет подключиться к приложению Dyson Link.

Поиск и устранение неисправностей



Если при попытке использования устройства отображается мигающий символ «E», выполнение запрошенных действий невозможно.

Проверьте следующее:

Температура в помещении выше 5 °C.
Впускные отверстия фильтра и контурный усилитель не закупорены.
Фильтр установлен правильно, и его замена не требуется.
Устройство правильно и напрямую подключено к стенной розетке.

Если сообщение по-прежнему отображается, отключите устройство от сети и подождите 10 секунд перед его повторным включением. Если проблему не удастся устранить, обратитесь в службу поддержки компании Dyson.



Если при попытке использования устройства символ «E» горит, это означает, что устройство не функционирует должным образом.

Upravljanje

Standby
ON/OFF

Reguliranje
zračnega toka

Oscilacija
ON/OFF

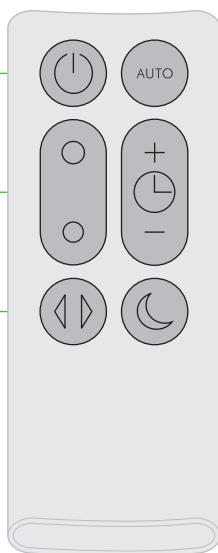

Samodejni način
delovanja

Časovnik
spanca

Nočni način
delovanja

Daljinski upravljalnik pritrdite na vrh
naprave tako, da so tipke obrnjene
navzdol.

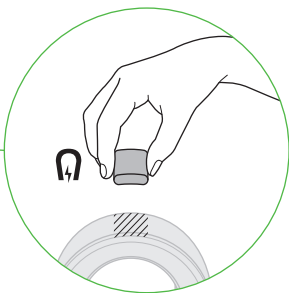

Za delovanje usmerite
daljinski upravljalnik proti
sprednji strani ventilatorja.

Ikone na prikazovalniku



Utripajoča zelena = WiFi je pripravljen za
povezavo z vašo aplikacijo Dyson Link



Utripajoča bela = povezovanje z WiFi



Nenehno prižgana bela = WiFi povezan

Ugasnjena = WiFi onemogočen



Nenehno prižgana bela = čiščenje/ustrezna
kakovost zraka še ni dosežena



Nenehno prižgana zelena = čisto/ustrezna kakovost
zraka je dosežena

Ugasnjena = naprava ni v načinu samodejnega
čiščenja



Nenehno prižgana bela = naprava je v nočnem
načinu delovanja

Ugasnjena = naprava ni v nočnem načinu
delovanja

Pretok zraka

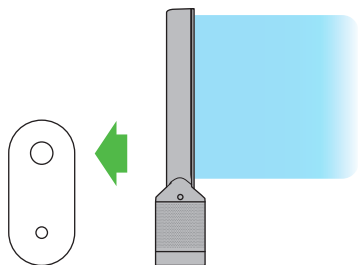

Izberite visok zračni tok.

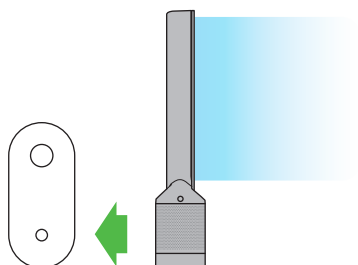

Izberite nizki zračni tok

Časovnik spanca

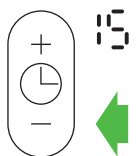
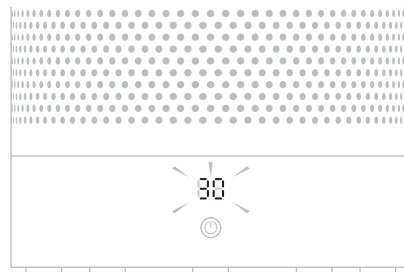
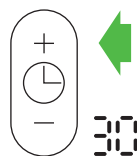

Za nastavev časovnika spanca izberite zeleni
čas. Ko časovnik doseže vrednost nič, se
naprava preklopi v način spanca. Za preklp te
funkcije zmanjšajte čas toliko, da se prikažeta
dve črtici.

Nočni način delovanja



Pri nočnem načinu delovanja se bo prikazovalnik zatemnil, naprava pa bo delovala potihlo, kar je idealno za uporabo med spanjem.

Kadar je omogočen nočni način delovanja (na kar opozarja osvetljen simbol luninega krajca v zgornjem desnem kotu prikazovalnika), se bo prikazovalnik zatemnil in ugasnil po 5 sekundah. Simbol luninega krajca bo še vedno svetil.



Če je naprava v ročnem načinu delovanja, se bo moč delovanja znižala na 4. raven. Če je vklopljen nočni način delovanja in če je moč delovanja že pod 4. ravno, bo ta ostala na isti ravni. To lahko po želji ročno spremenite. Prikazovalnik bo na kratko zasvetil, nato pa se bo znova ugasnil, tako kot prej.

Če je naprava v samodejnem načinu delovanja, se bo moč delovanja samodejno zmanjšala.

Samodejni način delovanja



Samodejni način delovanja zagotavlja prilagajanje moči delovanja skladno s kakovostjo zraka v prostoru.

Slaba kakovost zraka



Kakovost zraka se izboljšuje

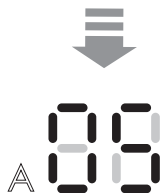

Ustrezna kakovost zraka je dosežena



Kadar je omogočen samodejni način delovanja (na kar opozarja simbol A v spodnjem levem kotu prikazovalnika), bodo vgrajeni senzorji inteligentno prilagodili hitrost delovanja naprave skladno s kakovostjo zraka.

Če je zrak čist, bo simbol A zasvetil zeleno, številčni prikazovalnik pa se bo izklopil. Če se kakovost zraka poslabša, bo simbol A zasvetil belo, naprava pa bo samodejno začela čistiti zrak v prostoru.



Aplikacijo Dyson Link lahko uporabite za dodatno uravnavanje občutljivosti naprave.

Namestitev aplikacije Dyson Link

Delovanje naprave se lahko izboljša s povezavo z aplikacijo Dyson Link v vašem pametnem telefonu.



Prenesite si aplikacijo Dyson Link, ki je na voljo za operacijska sistema iOS in Android.

V aplikaciji izberite možnost Add a Product (dodaj izdelek) in sledite navodilom na zaslonu.

Za povezavo naprave boste potrebovali podatke, ki jih najdete na naslovni strani tega priročnika.

Iskanje blokad

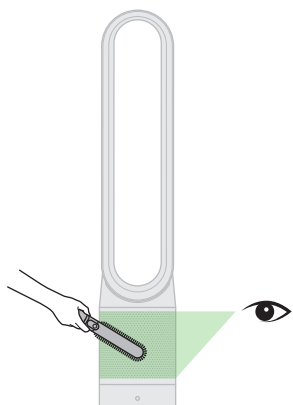

Poskrbite, da bo vtič naprave iztaknjen. Preverite morebitne zamašitve odprtin filtra za dovod zraka. Za odstranitev prašnih delcev ali umazanije uporabite mehko krtačo.

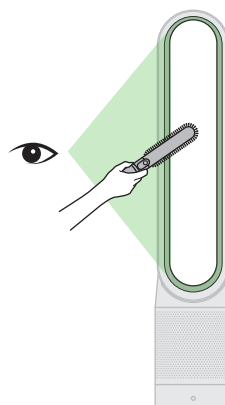

Preverite morebitne zamašitve v mali odprtini v ojačevalniku. Uporabite mehko krtačo za odstranitev prašnih delcev ali umazanije.

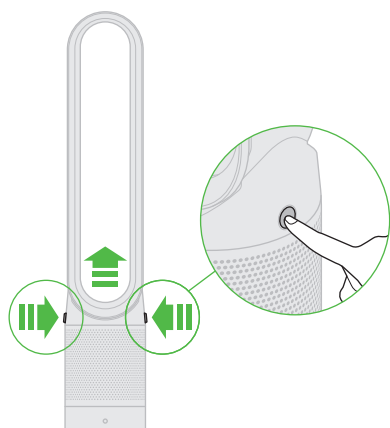

Pritisnite gumba, da dvignete obročni ojačevalnik in filter.

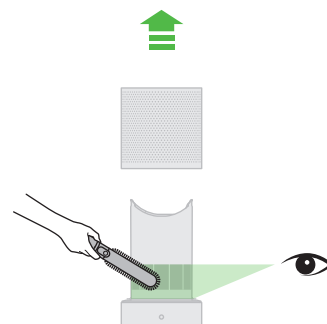

Preverite morebitne zamašitve odprtin za dovod zraka pod filtrom in z mehko krtačo odstranite prašne delce ali umazanijo. Zamenjajte filter in nato obročni ojačevalnik.

Čiščenje

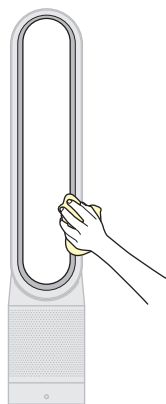

Poskrbite, da bo vtič naprave iztaknjen. Na površini naprave se lahko nabira prah. Ko se prah nabere, ga s suho ali vlažno krpo obrišite z obroča, filtra in drugih delov.

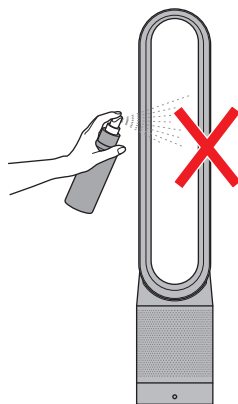

Za čiščenje naprave ne uporabljajte detergentov ali polirnih sredstev.

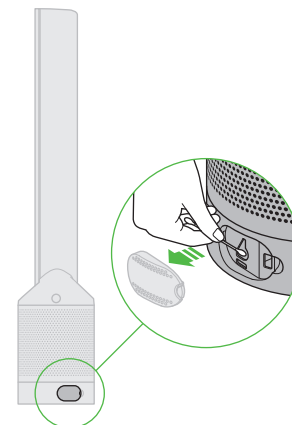

Ob vsaki zamenjavi filtra očistite izstopno odprtino. Odprite stranska vratca na napravi. Za odstranitev prašnih delcev ali umazanije uporabite vatirano palčko. S tem boste ohranili natančnost senzorjev in zagotovili nenehno dobro delovanje naprave.

Zamenjava filtrske enote

1



Ko je nepravilno filtrsko enoto treba zamenjati, stroj prikaže spodnji vzorec. Nepravilno filtrsko enoto zamenjajte po naslednjih navodilih. Poskrbite, da je stroj izklopljen iz omrežja. Vaš stroj Dyson je programiran tako, da vas opozori na zamenjavo filtrske enote po 12 mesecih na podlagi 12-urne dnevne uporabe. Indikator se bo ob pogostejši uporabi vklopil prej. Indikator je le vodilo, kar pomeni, da boste filtrsko enoto morda morali pogosteje menjati.



2

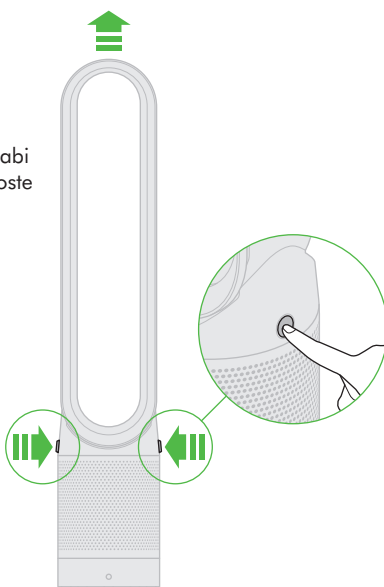

3

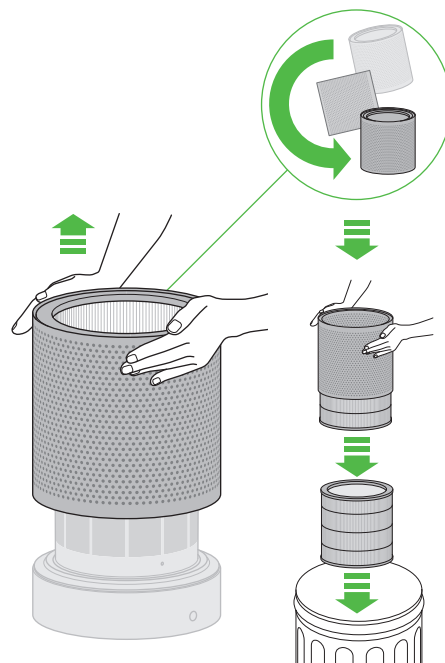

4

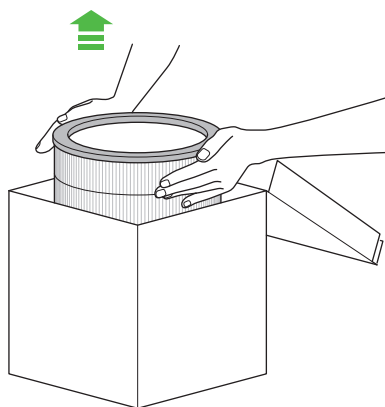

5

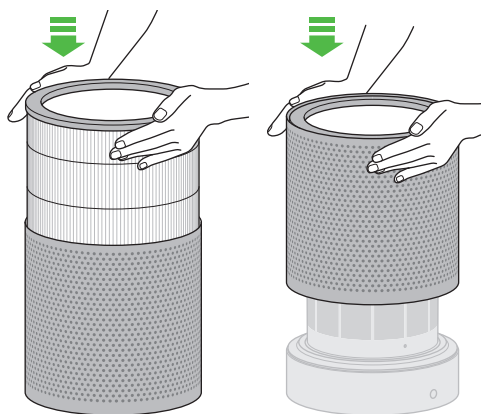

6

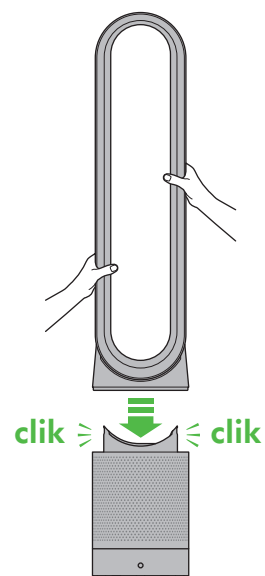

7



Ko znova sestavite aparat, pritisnite gumb »Standby ON/OFF« in ga držite 6 sekund.

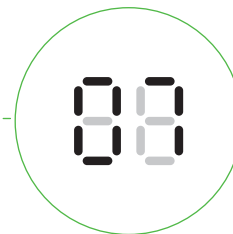
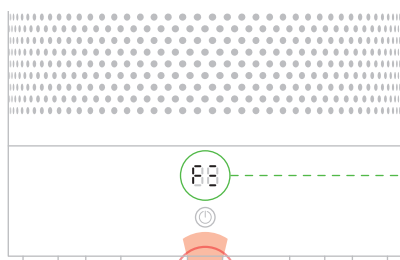

Na zaslonu LED bo prikazan vzorec nalaganja, ki se vrti v smeri urnega kazalca.

Ko je vzorec nalaganja končan, se aparat povrne v stanje običajne uporabe.

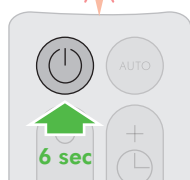

Izbris nastavitve za WiFi



Iz naprave lahko odstranite omrežne podatke.



Pritisnite in držite gumb za vklop/izklop na napravi dlje kot 20 sekund.

Simbol WiFi bo začel utripati belo in zeleno, kar pomeni, da so omrežni podatki odstranjeni.



Če izbrišete omrežne nastavitve, se naprava ne bo povezala z aplikacijo Dyson Link.

Omogočitev ali onemogočitev WiFi



WiFi lahko omogočite ali onemogočite tako, da pritisnete in držite gumb za vklop/izklop na napravi od 10 do 20 sekund.

Onemogočen WiFi



Wi-Fi je omogočen



Nenehno prižgana bela = WiFi povezan



Utripajoča bela = povezovanje z WiFi



Utripajoča zelena = WiFi je pripravljen za povezavo z vašo aplikacijo Dyson Link

Ugasnjena = WiFi onemogočen



Če je WiFi onemogočen, se naprava ne bo povezala z aplikacijo Dyson Link.

Odpravljanje napak



Če ob uporabi naprave E utripa, naprava ne bo mogla izvesti zahtevanega.



Če je ob uporabi naprave E nenehno prižgan, to pomeni, da je naprava prenehala pravilno delovati.

Preverite naslednje:

- ali je temperatura v prostoru višja od 5 °C;
- ali je rešetka za dovod zraka oziroma izhod obročnega ojačevalnika zamašen;
- ali je filter pravilno montiran in ali ga je morda treba zamenjati;
- ali je vtič naprave pravilno vtaknjen v vtičnico.

Če je sporočilo še vedno prikazano, iztaknite vtič naprave iz vtičnice in počakajte 10 sekund pred ponovnim vklopom. Če težave ne odpravite, pokličite Dysonovo telefonsko linijo za pomoč uporabnikom.

USING YOUR DYSON APPLIANCE

PLEASE READ THE 'IMPORTANT SAFETY INSTRUCTIONS' IN THIS DYSON OPERATING MANUAL BEFORE PROCEEDING.

LOOKING AFTER YOUR DYSON APPLIANCE

- Do not carry out any maintenance or repair work other than that shown in this Dyson Operating Manual, or advised by the Dyson Helpline.
- Always disconnect the plug from the mains before inspecting for problems. If the appliance will not operate, first check the mains socket has electricity supply and that the plug is properly inserted into the socket.

CONTROL WITHOUT THE REMOTE

- The appliance can be controlled through your Dyson Link app.

REPLACEABLE PARTS

BATTERY REPLACEMENT



CAUTION

- Unscrew the battery compartment on the remote control. Loosen the base and pull to remove the battery.
- Do not install backwards or short circuit the batteries.
- Do not attempt to dismantle or charge the batteries. Keep away from fire.
- Follow battery manufacturers' instructions when installing new batteries (battery type CR 2032).

NON-WASHABLE FILTER UNIT

- Your filter unit is non-washable and non-recyclable.
- To replace your filter unit follow the steps as shown.
- To dispose of your old filter unit: remove it from the appliance and place it in your household waste bin.
- A new filter unit can be purchased at www.dyson.com/filter.

AUTO MODE

- A period of 6 days is required after the machine is first used for the sensor to calibrate. During this period the machine may be more sensitive to VOCs than normal.

LIMITED 2 YEAR GUARANTEE

Terms and conditions of your Dyson 2 year guarantee.

- The guarantee becomes effective at the date of purchase (or the date of delivery if this is later).
 - All work will be carried out by Dyson or its authorised agents.
 - Any parts which are replaced will become the property of Dyson.
 - The repair and replacement of the fan under guarantee will not extend the period of guarantee.
 - The guarantee provides benefits which are additional to and do not affect your statutory rights as a consumer.
 - You must provide proof of (both the original and all any subsequent) delivery/purchase before any work can be carried out on your fan. Without this proof, any work carried out will be chargeable.
- Please keep your receipt or delivery note.

WHAT IS COVERED

- The repair or replacement of your fan (at Dyson's discretion) if your fan is found to be defective due to faulty materials, workmanship or function within 2 years of purchase or delivery (if any part is no longer available or out of manufacture Dyson will replace it with a functional replacement part).
- Where this machine is sold outside of the EU, this warranty will only be valid if the appliance is used in the country in which it was sold.
- Where this machine is sold within the EU, this warranty will only be valid (i) if the appliance is used in the country in which it was sold or (ii) if the appliance is used in Austria, Belgium, France, Germany, Ireland, Italy, Netherlands, Spain or the United Kingdom and the same model as this appliance is sold at the same voltage rating in the relevant country.

WHAT IS NOT COVERED

- Replacement filters. The machine's filter is not covered by the guarantee.
 - Damage caused by not carrying out the recommended appliance maintenance. Dyson shall not be liable for costs of repair or replacement of a product incurred as a result of:
 - Normal wear and tear.
 - Accidental damage, faults caused by negligent use or care, neglect, careless operation or handling of the fan which is not in accordance with this manual.
 - Damage as a result of use not in accordance with the rating plate.
 - Blockages – please refer overleaf for details on how to unblock the fan.
 - Use of the fan outside the country of purchase.
 - Use of parts and accessories other than those produced or recommended by Dyson.
 - Damage from external sources such as transit, weather, electrical outages or power surges.
 - Repairs or alterations carried out by parties other than Dyson or its authorised agents.
 - Failures caused by circumstances outside of Dyson's control.
 - If you are in any doubt as to what is covered by your guarantee, please call the Dyson Customer Care Helpline.
- Remember: Always disconnect plug from mains before inspecting for problems.

If the fan will not operate, first check the mains socket has electricity supply and that the plug is properly inserted into the socket.
If you are still experiencing problems with the Dyson fan, please call the Dyson Customer Care Helpline.

PLEASE REGISTER AS A DYSON FAN OWNER

THANK YOU FOR CHOOSING TO BUY A DYSON FAN.

To help you ensure you receive prompt and efficient service, please register as a Dyson fan owner. There are 2 ways to do this:

- Online at www.dyson.co.uk
 - By calling the Dyson Customer Care Helpline.
- This will confirm ownership of your Dyson fan in the event of an insurance loss, and enable us to contact you if necessary.

DYSON CUSTOMER CARE

If you have a question about your Dyson fan, call the Dyson Customer Care Helpline with your serial number and details of where and when you bought the fan, or contact us via the website.

The serial number can be found on the base of the product.

Most questions can be solved over the phone by one of our Dyson Customer Care Helpline staff.

If your fan needs service, call the Dyson Customer Care Helpline so we can discuss the available options. If your fan is under guarantee, and the repair is covered, it will be repaired at no cost.

ABOUT YOUR PRIVACY

Your information will be held by Dyson Limited and its agents for promotional, marketing and servicing purposes. If your personal details change, if you change your mind about any of your marketing preferences or if you have any queries about how we use your information, please let us know by contacting Dyson Limited, Tetbury Hill, Malmesbury, Wiltshire, SN16 0RP England, or by calling the Dyson Customer Care Helpline on UK: 0800 298 0298 or ROI: 01 475 7109. Or you can email us at askdyson@dyson.co.uk
For more information on how we protect your privacy, please see our privacy policy on www.dyson.co.uk/privacy

DISPOSAL INFORMATION

- Dyson products are made from high grade recyclable materials. Recycle where possible.
 - The battery should be removed from the product before disposal.
 - Dispose of or recycle the battery in accordance with local ordinances or regulations.
-  This marking indicates that this product should not be disposed with other household wastes throughout the EU. To prevent possible harm to the environment or human health from uncontrolled waste disposal, recycle it responsibly to promote the sustainable reuse of material resources. To return your used device, please use the return and collection systems or contact the retailer where the product was purchased. They can take this product for environmentally safe recycling.

FR/BE/CH

UTILISATION DE VOTRE APPAREIL DYSON

VEUILLEZ LIRE ATTENTIVEMENT LES CONSIGNES DE SÉCURITÉ IMPORTANTES DE CE MANUEL DYSON AVANT DE CONTINUER.

ENTRETIEN DE VOTRE APPAREIL DYSON

- Ne pas effectuer de travaux d'entretien ou de réparation autres que ceux indiqués dans ce manuel Dyson, ou que ceux conseillés par le Service Consommateurs Dyson.
- Débranchez toujours la fiche du secteur avant de rechercher le problème. Si l'appareil ne fonctionne pas, contrôlez d'abord que la prise secteur est alimentée en électricité et que la fiche est correctement insérée dans la prise.

UTILISATION SANS LA TÉLÉCOMMANDE

- L'appareil peut être contrôlé via votre appli Dyson Link.

PIÈCES REMPLAÇABLES

REMPACEMENT DE LA PILE



ATTENTION

- Dévissez le compartiment à pile de la télécommande. Détachez la base et tirez dessus pour retirer la pile.
- N'installez pas les piles à l'envers et ne provoquez pas de court-circuit.
- Ne tentez pas d'ouvrir ou de recharger les piles. Tenez-les à l'écart de toute flamme.
- Suivez les instructions du fabricant des piles lors de l'installation de nouvelles piles (type CR2032).

UNITÉ DE FILTRAGE NON LAVABLE

- Votre unité de filtrage n'est ni lavable, ni recyclable.
- Pour la remplacer, suivez les étapes comme illustré.
- Pour mettre au rebut votre ancienne unité de filtrage : retirez-la de l'appareil et placez-la dans votre poubelle pour déchets ménagers.
- Vous pouvez acheter une nouvelle unité de filtrage sur la page www.dyson.com/filter.

MODE AUTO

- Une période de 6 jours est nécessaire après la première utilisation de l'appareil pour l'étalonnage du capteur. Pendant cette période, il se peut que votre appareil soit plus sensible aux COV que la normale.

GARANTIE DYSON DE 2 ANS

Termes et conditions

Pour bénéficier de ladite garantie, vous devez fournir le numéro de série, la date et le lieu d'achat. Veuillez conserver votre facture d'achat en lieu sûr et vous assurer que vous pourrez disposer de ce document en cas de nécessité. Le numéro de série se trouve sous le socle de l'Air Multiplier™.

1. Toute réparation sera effectuée par Dyson ou l'un de ses agents agréés.
 2. Toutes les pièces ou produits remplacés deviennent la propriété de Dyson.
 - 3.1 Pour une période de 2 ans à compter de la date d'achat de l'appareil, la garantie couvre la réparation gratuite de votre ventilateur (pièces et main-d'œuvre incluses) si celui-ci, ou l'un de ses composants, est constaté comme étant défectueux, ou en cas de défaut de fabrication (si une pièce détachée n'est plus disponible en stock ou n'est plus fabriquée, Dyson ou l'un de ses agents agréés la remplacera par une pièce de rechange équivalente).
 - 3.2 Si nous considérons que l'appareil n'est pas réparable, ou que le coût de réparation est trop important, nous remplacerons, à notre seule discrétion, l'appareil par un autre modèle équivalent ou ayant les mêmes caractéristiques.
 - 3.3 La présente garantie ne couvre pas les dommages ou défauts suivants :
 - Filtres de rechange. Le filtre de la machine n'est pas couvert par la garantie.
 - Dommages causés par la non-réalisation des entretiens recommandés de la machine.
 - L'utilisation de pièces et d'accessoires autres que ceux recommandés par Dyson.
 - Les négligences lors de l'utilisation et la manipulation de l'appareil, un mauvais usage et/ou un manque d'entretien.
 - Les sources externes telles que les dégâts dus au transport et aux intempéries.
 - Les réparations ou modifications effectuées par des personnes ou agents non autorisés.
 - L'utilisation de l'appareil dans des conditions différentes de celles prévues par le présent manuel.
 - L'usure naturelle de l'appareil, ou en cas de diagnostic d'un dommage causé par une source externe ou par une utilisation non appropriée.
 4. La présente garantie pourra être mise en oeuvre sur tout le territoire français (conditions particulières pour les DOM et TOM).
 5. Dyson s'engage à garantir la conformité des biens au contrat ainsi que les éventuels vices cachés, sans que cela fasse obstacle à la mise en oeuvre de la présente garantie commerciale lorsque celle-ci est plus étendue que la garantie légale.
- Dyson devra en particulier respecter les obligations légales suivantes :

“GARANTIE LÉGALE DE CONFORMITÉ” (EXTRAIT DU CODE DE LA CONSOMMATION)

Art.L.211-4 "Le vendeur est tenu responsable de livrer un bien conforme au contrat et répond des défauts de conformité existant lors de la délivrance. Il répond également des défauts de conformité résultant de l'emballage, des instructions de montage ou de l'installation lorsque celle-ci a été mise à sa charge par le contrat ou a été réalisée sous sa responsabilité."

Art.L.211-12 "L'action résultant du défaut de conformité se prescrit par deux ans à compter de la délivrance du bien."

Art.L.211-5 "Pour être conforme au contrat, le bien doit :

1° Être propre à l'usage habituellement attendu d'un bien semblable et, le cas échéant :

- correspondre à la description donnée par le vendeur et posséder les qualités que celui-ci a présentées à l'acheteur sous forme d'échantillon ou de modèle ;
- présenter les qualités qu'un acheteur peut légitimement attendre eu égard aux déclarations publiques faites par le vendeur, par le producteur ou par son représentant, notamment dans la publicité ou l'étiquetage ;

2° Ou présenter les caractéristiques définies d'un commun accord par les parties ou être propre à tout usage spécial recherché par l'acheteur, porté à la connaissance du vendeur et que ce dernier a accepté."

"De la garantie des défauts de la chose vendue" (extrait du Code civil)

Art.1641 "Le vendeur est tenu responsable de la garantie à raison des défauts cachés de la chose vendue qui la rendent impropre à l'usage auquel on la destine, ou qui diminuent tellement cet usage que l'acheteur ne l'aurait pas acquise, ou n'en aurait donné qu'un moindre prix, s'il les avait connus."

Art.1648 (1er alinéa) "L'action résultant des vices rédhibitoires doit être intentée par l'acquéreur dans un délai de deux ans à compter de la découverte du vice."

ENREGISTREMENT DE VOTRE GARANTIE

Pour nous aider à assurer un service rapide et efficace, veuillez vous enregistrer en tant que propriétaire d'un ventilateur Dyson. Il y a deux façons de le faire :

- Visitez notre site Internet pour y enregistrer votre garantie pièces et main-d'œuvre en ligne. www.dyson.fr
- Appelez notre Service Consommateurs
FR 0800 94 58 01
- Cela confirmera que vous êtes propriétaire d'un ventilateur Dyson en cas de perte d'assurance, et nous permettra de vous contacter en cas de besoin.

INFORMATIONS DE MISE AU REBUT

- Les produits Dyson sont fabriqués à partir de matériaux recyclables de haute qualité. Se débarrasser de ce produit de manière responsable et le recycler là où c'est possible.
- La pile doit être retirée de l'appareil avant d'être mise au rebut.
- Mettre au rebut ou recycler la pile conformément à la réglementation en vigueur sur le territoire.



Ce marquage indique que ce produit ne doit pas être jeté avec les déchets ménagers dans l'ensemble de l'UE. Pour éviter tout effet nocif d'une élimination non contrôlée des déchets sur l'environnement et la santé, recyclez ce produit de manière responsable, de sorte à encourager la réutilisation durable des ressources en matériaux. Pour renvoyer votre appareil usagé, utilisez les

systèmes de retour et de collecte, ou contactez le revendeur du produit, qui sera en mesure de le recycler d'une manière respectueuse de l'environnement.

CH

SERVICE CONSOMMATEURS DYSON

Pour toute question relative à votre ventilateur Dyson, appelez le Service clients avec votre numéro de série et les détails concernant le lieu et la date d'achat du produit. Le numéro de série se trouve sous le pied du ventilateur.

La plupart des problèmes peut être résolu téléphoniquement par l'un de nos conseillers de notre service clients, ou en vous rendant sur le site: www.dyson.ch. Si votre ventilateur Dyson nécessite une intervention, veuillez appeler le Service clients qui vous présentera les meilleures options envisageables. Si le ventilateur est encore sous garantie et la réparation couverte par la garantie, il sera réparé gratuitement.

NOUS VOUS REMERCIONS D'AVOIR CHOISI DYSON.

Pour nous aider à assurer un service rapide et efficace, veuillez vous enregistrer en tant que propriétaire d'un ventilateur Dyson.

Vous pouvez enregistrer votre ventilateur Dyson sur notre site www.dyson.ch ou par téléphone au no 0848 807 907.

Cela confirmera que vous êtes propriétaire d'un ventilateur Dyson en cas de perte de la garantie et nous permettra de vous contacter en cas de besoin.

GARANTIE LIMITÉE DE 2 ANS

Conditions de la garantie Dyson limitée de 2 ans.

- La garantie prend effet à la date d'achat (ou à la date de livraison si celle-ci intervient plus tard).
 - Toute intervention sera effectuée par Dyson ou par ses agents agréés.
 - Toute pièce ou produit remplacés deviennent la propriété de Dyson.
 - Les avantages qu'offre la garantie sont supplémentaires et n'ont aucun effet sur vos droits légaux en tant que consommateur.
- La réparation ou le remplacement du ventilateur effectués sous garantie, ne prolonge pas la durée de garantie.
- Pour bénéficier de ladite garantie, vous devez fournir le numéro de série, la date et le lieu d'achat. Sans cette preuve, toute réparation sera facturée. Veuillez conserver votre facture ou bulletin de livraison en lieu sûr.

QUE COUVRE LA GARANTIE ?

- Pour une période de 2 ans à compter de la date d'achat ou de livraison de l'appareil, la garantie couvre la réparation gratuite de votre ventilateur (pièces et main-d'œuvre incluses), ou le remplacement de celui-ci (à discrétion de Dyson). Si celui-ci ou l'un de ses composants est constaté comme défectueux, ou en cas de défaut de fabrication (si une pièce détachée n'est plus disponible en stock ou n'est plus fabriquée, Dyson ou l'un de ses agents agréés la remplacera par une pièce de rechange équivalente)
- Lorsque l'appareil est vendu en dehors de l'UE, cette garantie n'est valable que si l'appareil est utilisé dans le pays dans lequel il a été vendu.
- Lorsque l'appareil est vendu dans l'UE, cette garantie n'est valable que (i) si l'appareil est utilisé dans le pays dans lequel il a été vendu ou, (ii) lorsque l'appareil est utilisé en Autriche, en Belgique, en France, en Allemagne, en Irlande, en Italie, aux Pays-Bas, en Espagne ou au Royaume-Uni, si le modèle est celui indiqué et que l'appareil respecte la tension nominale du pays.

QUE NE COUVRE PAS LA GARANTIE ?

- Dyson ne garantit pas la réparation ou le remplacement d'un produit suite à :
- L'usure normale de l'appareil
- Utilisation de l'appareil hors du pays d'achat.
- Dégâts accidentels, défauts causés par la négligence, un manque de soins, une utilisation incorrecte ou imprudente, ou toute utilisation non conforme du ventilateur différentes de celles prévues par le présent manuel
- L'utilisation de pièces et accessoires autres que ceux originaux recommandés par Dyson
- Dégâts accidentels causés par des éléments externes, tels que déplacements, conditions climatiques, interruptions de courant ou différences de tension.
- Blocage: veuillez voir au verso les détails pour débloquer le ventilateur
- Une installation défectueuse (sauf installation effectuée par Dyson).
- De réparations ou modifications effectuées par des personnes ou agents non agréés par Dyson

Si vous avez des doutes concernant l'étendue de votre garantie, veuillez appeler le service clients de Dyson : 0848 807 907.

Rappel: veuillez toujours retirer la prise avant de vérifier les problèmes. Si le ventilateur ne fonctionne pas, veuillez au préalable contrôler qu'il y a du courant et que la prise soit correctement insérée.

INFORMATIONS IMPORTANTES CONCERNANT LA PROTECTION DES DONNÉES

Si vous nous fournissez des données concernant des tiers, vous devez confirmer que ceux-ci vous ont autorisé à agir en leur nom, qu'ils ont consenti au traitement de leurs données personnelles, y compris des données sensibles, et que vous les avez informés de notre identité et des fins auxquelles leur données personnelles seront traitées.

Vous êtes en droit de demander un exemplaire des informations que nous détenons vous concernant (pour lequel nous pourrions demander une petite indemnisation) et de faire rectifier toute erreur éventuelle.

Pour les besoins de contrôle qualité ou de formation, nous pourrions être amenés à suivre ou à enregistrer vos communications avec nous.

VIE PRIVÉE

En cas de changement de vos données personnelles ou de vos préférences commerciales ou si vous avez des questions à poser sur notre utilisation

des informations vous concernant, veuillez nous en informer en contactant Dyson SA, Hardturmstrasse 253, 8005 Zürich ou en téléphonant au service d'assistance : 0848 807 907. Vous pouvez également nous envoyer un e-mail à switzerland@dyson.com

Pour plus de renseignements concernant notre protection de votre vie privée, veuillez consulter notre politique de protection sur www.dyson.ch

INFORMATIONS RELATIVES À LA DESTRUCTION

Les produits Dyson sont fabriqués à partir de matériaux hautement recyclables, il ne doivent pas être traités comme des ordures ménagères. Pour protéger l'environnement, veuillez vous débarrasser de ce produit de manière responsable et le recycler si possible.

DE/AT/CH

BENUTZUNG IHRES DYSON-GERÄTES

BITTE LESEN SIE DEN ABSCHNITT "WICHTIGE SICHERHEITSHINWEISE" IN DIESER DYSON-BEDIENUNGSANLEITUNG, BEVOR SIE DAS GERÄT BENUTZEN.

PFLEGE IHRES DYSON GERÄTES

- Führen Sie nur die Instandhaltungsarbeiten oder Reparaturen durch, die in dieser Bedienungsanleitung von Dyson genannt oder vom Dyson-Kundendienst empfohlen werden.
- Vor dem Untersuchen von Problemen das Gerät immer von der Stromversorgung trennen. Wenn das Gerät nicht funktioniert, zunächst sicherstellen, dass die Netzsteckdose unter Strom steht und dass der Stecker richtig in die Netzsteckdose eingesteckt wurde.

STEUERUNG OHNE FERNBEDIENUNG

- Das Gerät kann über die Dyson Link-App gesteuert werden.

ERSATZTEILE

AUSTAUSCH DER BATTERIE

ACHTUNG

- Das Batteriefach an der Fernbedienung aufschrauben. Die Abdeckung lösen und herausziehen, um die Batterie zu entfernen.
- Die Batterie nicht verkehrt herum einsetzen oder kurzschließen.
- Nicht versuchen, die Batterie zu zerlegen oder wiederaufzuladen. Von Feuer fernhalten.
- Beim Einsetzen einer neuen Batterie die Anweisungen des Batterieherstellers beachten (Batterietyp CR 2032).

FILTERWECHSEL

- Der Filter ist nicht waschbar und nicht wiederverwendbar.
- Führen Sie den Filterwechsel gemäß der abgebildeten Arbeitsschritte im vorderen Teil dieser Bedienungsanleitung durch.
- Entsorgen des alten Filters: Den Filter aus dem Gerät entnehmen und im Hausmüll entsorgen.
- Neue Filter können auf www.dyson.com/filter bestellt werden.

REINIGUNGSMODUS

- Nach der ersten Inbetriebnahme benötigt der Dyson Luftreiniger sechs Tage für die Kalibrierung des Sensors. In diesem Zeitraum reagiert der Sensor möglicherweise empfindlicher auf flüchtige organische Verbindungen (VOC). Diese Kalibrierung hat keinen Einfluss auf die Leistung des Gerätes.

2-JAHRES-GARANTIE

Bedingungen und Bestimmungen der 2-Jahres-Garantie von Dyson:

- Die Garantie tritt ab dem Kaufdatum in Kraft.
- Alle Arbeiten am Gerät werden von Dyson oder ihren autorisierten Vertretern durchgeführt.
- Ausgewechselte Teile werden zum Eigentum von Dyson.
- Reparatur und Auswechslung eines Gerätes während der Garantiezeit verlängern nicht die Garantie.
- Die Garantie bietet Vorteile, die Sie zusätzlich zu ihren gesetzlichen Rechten als Konsument erhalten und welche diese nicht beeinträchtigen.
- Bevor wir an Ihrem Gerät arbeiten können, müssen Sie den Kauf desselben nachweisen. Ohne diesen Nachweis sind alle durchgeführten Arbeiten kostenpflichtig.
- Bitte bewahren Sie daher Kaufbeleg bzw. Rechnung und Lieferschein gut auf.

WAS IST VON DER GARANTIE ABGEDECKT?

- Die Reparatur und Auswechslung des Gerätes, falls es innerhalb von 2 Jahren nach dem Kauf aufgrund fehlerhafter Werkstoffe, Verarbeitung oder Funktion als defekt befunden wird (falls ein Teil nicht mehr verfügbar ist oder nicht mehr gefertigt wird, so wird Dyson es mit einem funktionstüchtigen Ersatzteil auswechseln).
- Wenn dieses Gerät außerhalb der EU verkauft wird, gilt diese Garantie nur, wenn das Gerät in dem Land, in dem es verkauft wurde, verwendet wird.
- Wenn dieses Gerät innerhalb der EU verkauft wird, gilt diese Garantie nur, (i) wenn das Gerät in dem Land, in dem es verkauft wurde, verwendet wird oder (ii) wenn das Gerät in Belgien, Deutschland, Frankreich, Großbritannien, Irland, Italien, den Niederlanden, Österreich oder Spanien verwendet wird und das gleiche Modell wie dieses Gerät mit der Nennspannung des jeweiligen Landes verkauft wird.

WAS IST NICHT VON DER GARANTIE ABGEDECKT?

- Ersatzfilter; der Filter des Gerätes fällt nicht unter die Garantie.
- Schäden, die durch das Nichtdurchführen der empfohlenen Geräterwartung entstehen.
Dyson haftet nicht für die Kosten von Reparatur oder Auswechslung eines Produktes, die durch folgende Umstände entstehen:
- Normaler Verschleiß.
- Unfallschäden, Fehler, die durch fahrlässige Verwendung oder Pflege, Nachlässigkeit, unsachgemäße Bedienung oder Handhabung des Gerätes entgegen den Vorschriften dieser Anleitung verursacht werden.
- Schäden als Ergebnis einer unsachgemäßen Verwendung.
- Blockierungen - Einzelheiten zur Beseitigung von Blockierungen des Gerätes finden Sie unter dem Punkt "Blockierungen entfernen" im vorderen Teil dieser Anleitung.
- Verwendung des Gerätes außerhalb des Landes, in dem es gekauft wurde.
- Verwendung anderer Teile und Zubehörteile als der von Dyson hergestellten und empfohlenen.
- Schäden durch externe Quellen, wie z. B. durch Transport, Wetter, Stromausfälle oder Überspannungen.
- Reparaturen oder Änderungen durch andere Parteien als Dyson oder seine autorisierten Vertreter.
- Defekte, die durch Umstände verursacht wurden, die außerhalb der Kontrolle von Dyson liegen.
Wenden Sie sich bitte an den Dyson Kundendienst unter 0800 31 31 31 8. Für Österreich: 0810 333 976 (zum Ortstarif - aus ganz Österreich).
Zur Erinnerung: Vor der Untersuchung von Problemen stets den Stecker aus der Steckdose ziehen. Wenn das Gerät nicht funktioniert, bitte zuerst prüfen, ob der Netzanschluss Strom führt und der Stecker ordnungsgemäß in die Steckdose gesteckt wurde.
Wenn Sie noch immer Probleme mit dem Gerät haben, rufen Sie bitte den Dyson Kundendienst unter 0800 31 31 31 8 an. Für Österreich: 0810 333 976 (zum Ortstarif - aus ganz Österreich).

REGISTRIERUNG IHRER GARANTIE

VIELEN DANK, DASS SIE SICH FÜR EIN DYSON GERÄT ENTSCHEIDEN HABEN.

Damit wir Ihnen schnellen und effizienten Service bieten können, registrieren Sie sich bitte als Eigentümer Ihres Dyson-Gerätes. Dafür stehen Ihnen zwei Möglichkeiten zur Auswahl:

- Online unter www.dyson.de bzw. www.dyson.at
- Telefonisch über den Dyson Kundendienst unter 0800 31 31 31 8. Für Österreich: 0810 333 976 (zum Ortstarif - aus ganz Österreich).
Durch Ihre Registrierung ermöglichen Sie uns, sich mit Ihnen ggf. in Verbindung zu setzen.

HINWEIS ZUR ENTSORGUNG

- Produkte von Dyson bestehen aus hochwertigem, wiederverwendbarem Material. Entsorgen Sie dieses Produkt auf verantwortungsvolle Weise und führen Sie es nach Möglichkeit einer Wiederverwertung zu.
- Vor dem Entsorgen des Gerätes muss die Batterie entnommen werden.
- Bitte entsorgen oder recyceln Sie die Batterie gemäß den entsprechenden örtlichen Bestimmungen.
-  Diese Kennzeichnung bedeutet, dass dieses Produkt innerhalb der EU nicht zusammen mit dem normalen Haushaltsmüll entsorgt werden darf. Damit durch unkontrollierte Abfallentsorgung verursachte mögliche Umwelt- oder Gesundheitsschäden verhindert werden können, entsorgen Sie dieses Produkt bitte ordnungsgemäß, um die nachhaltige Wiederverwertung von stofflichen Ressourcen zu fördern. Nutzen Sie zur Rückgabe Ihres gebrauchten Gerätes bitte die entsprechenden Rückgabe- und Sammelsysteme, oder wenden Sie sich an den Händler, bei dem das Produkt gekauft wurde. Auf diese Weise kann dieses Produkt auf umweltfreundliche Weise recycelt werden.

DYSON KUNDENDIENST

Wenn Sie eine Frage zu Ihrem Dyson-Gerät haben, rufen Sie den Dyson Kundendienst an und teilen Sie uns die Seriennummer Ihres Gerätes mit oder setzen Sie sich über die Dyson Webseite mit uns in Verbindung. Die Seriennummer befindet sich auf dem Sockel des Produkts. Die meisten Fragen können telefonisch von einem unserer Kundendienstmitarbeiter oder durch Ihren Besuch der folgenden Webseite gelöst werden: www.dyson.de bzw. www.dyson.at
Wenn Ihr Gerät einer Reparatur bedarf, rufen Sie den Dyson Kundendienst an, um die zur Verfügung stehenden Möglichkeiten zu besprechen.

ZUM DATENSCHUTZ

Ihre Daten werden durch Dyson und seine autorisierten Partner vertraulich behandelt. Wenn sich Ihre persönlichen Daten ändern oder Sie Fragen zu unserem Umgang mit Ihren Daten haben, wenden Sie sich bitte an den Dyson Kundendienst, den Sie unter 0800 31 31 31 8 erreichen. Für Österreich: 0810 - 333 976 (zum Ortstarif - aus ganz Österreich). Alternativ können Sie auch eine E-Mail an infoline@dyson.de oder kundendienst-austria@dyson.com schreiben. Weitere Informationen zum Thema Datenschutz finden Sie in unseren Datenschutzzrichtlinien unter www.dyson.de bzw. www.dyson.at

CH

DYSON KUNDENDIENST

Wenn Sie eine Frage zu Ihrem Dyson haben, rufen Sie die Kundendienstberatung an und nennen Sie Ihre Seriennummer oder setzen Sie sich über die Dyson Web-Seite mit uns in Verbindung. Die Seriennummer befindet sich auf dem Sockel des Produkts.
Die meisten Fragen können telefonisch von einem unserer Kundendienstmitarbeiter oder durch Ihren Besuch der folgenden Web-Seite www.dyson.ch gelöst werden.

Falls Ihr Gerät gewartet werden muss, rufen Sie bitte die Dyson-Kundenshotline an, sodass wir die möglichen Optionen besprechen können. Falls Ihr Gerät unter Garantie fällt und Reparaturen durch diese Garantie abgedeckt sind, wird es kostenfrei repariert.

BITTE REGISTRIEREN SIE SICH ALS DYSON-BESITZER

DANKE, DASS SIE SICH ZUM KAUF EINES DYSON ENTSCHEIDEN HABEN.

Um uns dabei zu helfen, schnellen und effizienten Service zu gewährleisten, registrieren Sie sich bitte als Besitzer eines Dyson. Bitte registrieren Sie Ihr Gerät online unter www.dyson.ch oder telefonisch unter 0848 807 907.

Dies wird Sie im Falle des Verlustes der Versicherung als den Besitzer eines Dyson-Geräts ausweisen und es uns ermöglichen, Sie zu kontaktieren, falls notwendig.

INGESCHRÄNKTE 2-JAHRE-GARANTIE

Bedingungen der eingeschränkten 2-Jahre-Garantie von Dyson.

- Die Garantie tritt in Kraft zum Zeitpunkt des Kaufs (oder der Zustellung, falls diese auf einen späteren Zeitpunkt fällt).
- Sämtliche Arbeiten werden durch Dyson oder autorisierte Vertreter durchgeführt werden.
- Ausgewechselte Teile werden zum Eigentum von Dyson.
- Die durch die Garantie gebotenen Vorteile sind ergänzend und haben keinen Einfluss auf Ihre gesetzlichen festgelegten Rechte als Konsument.
- Reparatur und Auswechslung eines Gerätes während der Garantiezeit verlängern die Garantie nicht.
- Sie müssen einen Nachweis der Zustellung/des Kaufs erbringen, bevor Arbeiten an Ihrem Gerät vorgenommen werden können. Ohne diesen Nachweis werden alle Arbeiten in Rechnung gestellt. Bitte bewahren Sie Ihre Quittung oder den Zustellschein auf.

ABGEDECKT IST

- Die Reparatur oder der Ersatz Ihres Geräts (nach dem Ermessen von Dyson), falls Ihr Gerät sich als defekt aufgrund von fehlerhaften Materialien, einer fehlerhaften Verarbeitung oder Funktion innerhalb von 2 Jahren nach Kauf oder Zustellung erweist (falls ein Teil nicht mehr lieferbar ist oder nicht mehr hergestellt wird, ersetzt Dyson es durch ein funktionsfähiges Ersatzteil).
- Wenn dieses Gerät außerhalb der EU verkauft wird, gilt diese Garantie nur, wenn das Gerät in dem Land, in dem es verkauft wurde, verwendet wird.
- Wenn dieses Gerät innerhalb der EU verkauft wird, gilt diese Garantie nur, (i) wenn das Gerät in dem Land, in dem es verkauft wurde, verwendet wird oder (ii) wenn das Gerät in Belgien, Deutschland, Frankreich, Großbritannien, Irland, Italien, den Niederlanden, Österreich oder Spanien verwendet wird und das gleiche Modell wie dieses Gerät mit der Nennspannung des jeweiligen Landes verkauft wird.

NICHT ABGEDECKT IST

Dyson garantiert nicht die Reparatur oder den Ersatz eines Produkts aus folgenden Gründen:

- Normalem Verschleiss (z.B. Sicherung).
- Verwendung des Geräts ausserhalb des Landes, in dem es erworben wurde.
- Unfallschäden, Fehler, die durch fahrlässige Verwendung oder Pflege, Nachlässigkeit, unsachgemässe Bedienung oder Handhabung des Gerätes verursacht werden, welche nicht die Vorschriften dieser Anleitung einhalten.
- Einsatz von Teilen und Zubehör, bei denen es sich nicht um Dyson Genuine Components handelt.
- Schäden durch externe Quellen, wie z.B. durch Transport, Wetter, Stromausfälle oder Überspannungen.
- Blockaden - Einzelheiten zur Beseitigung von Blockaden des Gerätes finden Sie umseitig
- Fehlerhafte Installation (ausser wenn durch Dyson installiert).
- Reparaturen oder Modifikationen, die durch andere Parteien als Dyson oder seine autorisierten Vertreter durchgeführt wurden.
- Falls Sie sich nicht sicher sind, was durch Ihre Garantie abgedeckt ist, rufen Sie bitte die Dyson-Kundenshotline unter 0848 807 907 an.
- Zur Erinnerung: Vor der Untersuchung von Problemen stets den Stecker aus der Dose ziehen. Wenn das Gerät nicht läuft, zuerst prüfen, ob der Netzanschluss Strom führt und der Stecker ordnungsgemäss in die Dose gesteckt wurde.

WICHTIGE INFORMATION ZUM DATENSCHUTZ

Falls Sie uns Angaben über eine dritte Person zukommen lassen, bestätigen Sie, dass diese Sie dazu benannt hat, in Ihrem Namen zu handeln, dass diese der Bearbeitung ihrer persönlichen Daten, einschliesslich sensibler persönlicher Daten, zugestimmt hat und dass Sie diese über Ihre Identität sowie die Zwecke, für die diese Daten benutzt werden, in Kenntnis gesetzt haben. Sie haben das Recht, eine Kopie der Angaben, die uns über Sie zur Verfügung stehen, zu erhalten (für die wir ggf. eine kleine Gebühr berechnen) und mögliche Ungenauigkeiten in den Angaben korrigieren zu lassen. Zu Zwecken der Qualitätssicherung sowie Schulung hören wir mit und zeichnen Ihre Kommunikation mit uns ggf. auf.

ZUM DATENSCHUTZ

Falls sich Ihre persönlichen Angaben ändern, falls Sie Ihre Meinung über Ihre Marketing-Präferenzen ändert oder falls Sie ggf. Fragen dazu haben, wie wir Ihre Angaben nutzen, lassen Sie uns dies bitte wissen, indem Sie sich mit Dyson Schweiz, Hardturmstrasse 253, 8005 Zürich in Verbindung setzen oder indem Sie die Dyson-Kundenshotline unter 0848 807 907 anrufen. Sie können uns auch eine Email an switzerland@dyson.com schicken. Um mehr Informationen darüber zu erhalten, wie Sie Ihre Daten schützen können, lesen Sie bitte unsere Datenschutzrichtlinien unter www.dyson.ch

ENTSORGUNGSHINWEIS

Dyson-Produkte werden aus hochwertigen wiederverwertbaren Materialien hergestellt und sollten daher nicht wie Hausmüll behandelt werden. Schützen Sie die Umwelt, indem Sie dieses Produkt auf verantwortungsvolle Weise entsorgen und nach Möglichkeit einer Wiederverwertung zuführen.

NL/BE

UW DYSON APPARAAT GEBRUIKEN

LEES DE 'BELANGRIJKE VEILIGHEIDSLINIE' IN DEZE DYSON GEBRUIKSHANDLEIDING VOORDAT U VERDER GAAT.

UW DYSON APPARAAT ONDERHOUDEN

- Voer geen onderhoud of reparatiewerk uit anders dan hetgeen in deze Dyson gebruikshandleiding wordt toegelicht of door de Dyson Helpdesk wordt geadviseerd.
- Haal altijd de stekker uit het stopcontact voordat u controleert op problemen. Als het apparaat niet werkt, dient u eerst te controleren of het stopcontact is aangesloten op de stroom en of de stekker goed in het stopcontact zit.

BEDIENEN ZONDER AFSTANDSBEDIENING

- Het toestel kan worden bestuurd via uw app Dyson Link.

VERVANGBARE ONDERDELEN

DE BATTERIJ VERVANGEN

WAARSCHUWING

- Schroef het batterijvak op de afstandsbediening los. Maak de onderzijde los en trek om de batterij te verwijderen.
- Plaats de batterijen niet in omgekeerde richting en probeer ze niet kort te sluiten.
- Probeer de batterijen niet te demonteren of op te laden. Uit de buurt van vuur houden.
- Volg de instructies van de batterijfabrikant bij het plaatsen van nieuwe batterijen (batterijtype CR 2032).

NIET-WASBARE FILTEREENHEID

- Uw filtereenheid is niet-wasbaar en niet-recycleerbaar.
- Voor het vervangen van uw filtereenheid, volgt u de getoonde stappen.
- Voor het verwijderen van uw oude filtereenheid: verwijder het uit het apparaat en plaats het in uw huishoudelijke afvalbak.
- Een nieuwe filtereenheid kan worden aangeschaft op www.dyson.com/filter.

AUTOMATISCHE MODUS

- Een periode van 6 dagen na het eerste gebruik van de machine is vereist voor het kalibreren van de sensor. Gedurende deze periode kan de machine gevoeliger zijn voor VOC's dan normaal.

2 JAAR BEPERKTE GARANTIE

Voorwaarden van uw 2 jarige Dyson garantie.

- De garantie gaat in op de datum van aankoop (of de datum van levering als die later plaatsvindt).
- Alle werkzaamheden worden uitgevoerd door Dyson of diens bevoegde vertegenwoordigers.
- Onderdelen die worden vervangen, worden eigendom van Dyson.
- De reparatie en het herstel van de ventilator tijdens de garantietermijn verlengt de garantietermijn niet.
- De garantie biedt voordelen die aanvullend zijn op uw wettelijke rechten als consument en laten deze onaangestaan.
- U dient een bewijs van levering/aankoop te overleggen voordat werkzaamheden aan uw het apparaat kunnen worden uitgevoerd. Zonder dit bewijs zullen uitgevoerde werkzaamheden in rekening worden gebracht. Bewaar uw bon of ontvangstbewijs.

WAT WORDT VERGOED

- De reparatie of vervanging van uw het apparaat (ter beoordeling van Dyson) als uw het apparaat defect wordt bevonden vanwege gebrekkige materialen, uitvoering of functioneren binnen 2 jaar na aankoop of levering (als een onderdeel niet meer verkrijgbaar is of uit de productie is gehaald, zal Dyson het vervangen door een onderdeel dat de functie ervan vervangt).
- Indien dit apparaat buiten de EU wordt verkocht, is de garantie alleen van kracht als het apparaat wordt gebruikt in het land waarin het werd verkocht.
- Indien dit apparaat binnen de EU wordt verkocht, geldt deze garantie uitsluitend (i) als het apparaat wordt gebruikt in het land waarin het werd verkocht, of (ii) als het apparaat wordt gebruikt in België, Duitsland, Frankrijk, Ierland, Italië, Nederland, Oostenrijk, Spanje of het Verenigd Koninkrijk en als hetzelfde model als dit apparaat en met hetzelfde vermogen in het desbetreffende land wordt verkocht.

WAT WORDT NIET VERGOED

- Vervangende filters. De filter van de machine wordt niet gedekt door de garantie.
- Schade die is veroorzaakt door het niet uitvoeren van het aanbevolen machine-onderhoud.
- Dyson is niet aansprakelijk voor reparatie- of vervangingskosten van een product die worden gemaakt als gevolg van:
 - Normale slijtage.

- Onopzettelijke schade, defecten veroorzaakt door nalatig gebruik of onderhoud, verwaarlozing, onvoorzichtig gebruik van of omgaan met de het apparaat dat niet in overeenstemming is met deze handleiding.
 - Schade als gevolg van gebruik dat niet in overeenstemming is met het typeplaatje.
 - Verstoppingen – zie volgende bladzijde voor informatie over hoe het apparaat onstopt kan worden.
 - Gebruik van het apparaat buiten het land van aankoop.
 - Gebruik van andere onderdelen en accessoires dan die door Dyson worden geproduceerd of aanbevolen.
 - Schade door externe omstandigheden zoals vervoer, weer, stroomonderbrekingen of -storingen.
 - Reparaties of wijzigingen die zijn uitgevoerd door andere partijen dan Dyson of diens bevoegde vertegenwoordigers.
 - Defecten veroorzaakt door omstandigheden buiten Dysons macht.
 - Als u twijfels hebt over de dekking van de garantie, bel dan de Dyson Benelux Helpdesk
- Let op: stekker altijd uit het stopcontact verwijderen voordat u problemen controleert. Als het apparaat het niet doet, controleer dan eerst of de stroomtoevoer van het stopcontact intact is en of de stekker goed in het stopcontact zit.
- Als u problemen blijft houden met het apparaat, bel dan de Dyson Benelux Helpdesk

REGISTREREN ALS EIGENAAR VAN EEN DYSON HET APPARAAT

BEDANKT DAT U VOOR EEN DYSON VENTILATOR GEKOZEN HEBT.
Om ons te helpen ervoor te zorgen dat u snelle en efficiënte service ontvangt, dient u zich te registreren als eigenaar van een Dyson het apparaat. Er zijn 2 manieren om dit te doen:

- Online op www.dyson.nl of www.dyson.be
 - Door de Dyson Benelux Helpdesk te bellen.
- Dit bevestigt dat de Dyson het apparaat uw eigendom is in geval van schade voor de verzekering en stelt ons in staat om contact met u op te nemen indien nodig.

DYSON BENELUX HELPDESK

Als u een vraag hebt over uw Dyson het apparaat, bel dan de Dyson Benelux Helpdesk en geef uw serienummer door en de gegevens over waar en wanneer u het apparaat gekocht hebt, of neem contact met ons op via de website.

Het serienummer bevindt zich aan de onderkant van het apparaat. De meeste vragen kunnen telefonisch worden opgelost door een van onze Dyson Benelux Helpdeskmedewerkers.

Als uw het apparaat gerepareerd moet worden, bel dan de Dyson Benelux Helpdesk, zodat we de beschikbare mogelijkheden kunnen bespreken. Als uw het apparaat onder de garantie valt, en de reparatie gedekt wordt, zal de ventilator kosteloos gerepareerd worden.

BELANGRIJKE INFORMATIE OVER GEGEVENSBESCHERMING

Als u ons informatie over derden verstrekt, bevestigt u dat u door hen bent aangesteld om hen te vertegenwoordigen, dat zij hebben ingestemd met het gebruik van hun persoonlijke gegevens inclusief vertrouwelijke persoonlijke gegevens en dat u hen hebt geïnformeerd over uw identiteit en de redenen waarom hun persoonlijke gegevens zullen worden gebruikt. U hebt recht op de verstrekking van een kopie van de informatie die we over u hebben geregistreerd (waarvoor we een kleine vergoeding mogen berekenen) en op correctie van eventueel onjuiste gegevens. Ten behoeve van kwaliteitscontrole en opleidingsdoeleinden kunnen we uw contactmomenten met ons vastleggen en gebruiken. Als uw persoonlijke gegevens wijzigen, als u van mening verandert over uw marketingvoorkeuren of als u vragen hebt over het gebruik van uw gegevens, neem dan contact op met Dyson BV, Keizersgracht 209, 1016 DT Amsterdam, Nederland, of door te bellen met de Dyson Klantenservice in Nederland: 020- 521 98 90 of in België op nummer 078 150 980. U kunt uw wijzigingen tevens e-mailen naar helpdesk.benelux@dyson.com

Voor meer informatie over hoe wij uw privacy beschermen, raadpleeg ons privacybeleid op www.dyson.nl.

INFORMATIE OVER WEGGOOIEN

- Dyson producten worden gemaakt van hoogwaardige recyclebare materialen. Werp dit product op verantwoorde wijze weg en recycle indien mogelijk.
- Verwijder de accu uit het product voordat u het weggooit.
- Recycle of gooi de batterij weg in overeenstemming met de plaatselijke wettelijke voorschriften en bepalingen.



Deze richtlijn bepaalt dat dit product in de EU niet met ander huishoudelijk afval weggegooid mag worden. Om mogelijke schade aan het milieu de algemene volksgezondheid door het onbeheerd weggooien van afval te voorkomen, hoort u te recyclen op een verantwoorde manier om duurzaam hergebruik van materiaalbronnen te bevorderen. Om uw gebruikte apparaat in te leveren kunt u gebruik maken van de inlever- en ophaalservices of contact opnemen met de winkel waar het product is gekocht. Zij kunnen dit product innemen voor milieuvriendelijke recycling.

ES

CÓMO UTILIZAR SU APARATO DYSON

LEA LAS "RECOMENDACIONES IMPORTANTES DE SEGURIDAD" QUE SE INCLUYEN EN ESTE MANUAL DE INSTRUCCIONES DE DYSON ANTES DE CONTINUAR.

CUIDADO DE SU APARATO DYSON

- No lleve a cabo ninguna operación de mantenimiento ni de reparación aparte

de las indicadas en este manual de instrucciones o de las que se le aconseje en el servicio de atención al cliente de Dyson.

- Desconecte siempre el enchufe de la red eléctrica antes de comprobar si hay algún problema. Si el aparato no funciona, compruebe primero si la fuente principal recibe alimentación eléctrica y si el enchufe está bien conectado.

CONTROL SIN MANDO A DISTANCIA

- El aparato se puede controlar a través de la aplicación Dyson Link.

PIEZAS REEMPLAZABLES

SUSTITUCIÓN DE LA BATERÍA



PRECAUCIÓN

- Desatornille el compartimento de la batería del mando a distancia. Afloje la base y tire de la batería para extraerla.
- No instale las baterías al revés ni las ponga en cortocircuito.
- No intente desmontar o cargar las baterías. Manténgalas alejadas del fuego.
- Siga la instrucciones del fabricante de la batería antes de montar una batería nueva (tipo de batería CR 2032).

FILTRO NO LAVABLE

- Su unidad de filtro no es lavable ni reciclable.
- Para reemplazar su unidad de filtro, siga los pasos como se indica.
- Para deshacerse de su antigua unidad de filtro: retírela del aparato y colóquela en el cubo de basura doméstica.
- Puede comprar una nueva unidad de filtro en www.dyson.com/filter.

MODO AUTOMÁTICO

- Se requiere un período de 6 días una vez que la máquina se haya utilizado por primera vez para que se calibre el sensor. Durante este período la máquina puede ser más sensible a los compuestos orgánicos volátiles de lo normal.

GARANTÍA LIMITADA DE 2 AÑOS

Términos y condiciones de su garantía Dyson de 2 años.

- La garantía será efectiva desde la fecha de compra (o la fecha de entrega si es después).
- Toda reparación deberá realizarse por los servicios técnicos autorizados por DYSON SPAIN, S.L.U.
- Cualquier componente sustituido dentro del período de garantía será propiedad de DYSON SPAIN, S.L.U.
- El cambio de piezas o la sustitución del producto no ampliarán el período de garantía, pero lo suspenderán, en su caso, mientras dure la reparación.
- Esta garantía proporciona ventajas adicionales a los derechos que le otorga la Ley y no los sustituye ni los limita.
- Debe aportar comprobantes de la entrega/compra antes de que se lleve a cabo cualquier reparación de su ventilador. Sin estos comprobantes, cualquier reparación deberá ser pagada.
- Guarde su factura en lugar seguro para asegurarse de tener disponible esta información.

QUÉ CUBRE

- La garantía cubre toda reparación (incluidas piezas y mano de obra) de su ventilador Dyson si éste tiene un defecto debido a la falta de conformidad (es decir, materiales defectuosos, defecto de montaje o mal funcionamiento) dentro de los 2 años desde la fecha de compra o entrega.
- En caso de falta de conformidad del producto dentro del período de garantía, podrá Ud. optar por la reparación o la sustitución gratuitas, salvo que una de esas opciones resulte objetivamente imposible o desproporcionada. En caso de que tanto la reparación como la sustitución fueran imposibles, podrá Ud. optar por la rebaja del precio o por la resolución de la compra (salvo que la falta de conformidad sea de escasa importancia).
- Cuando este dispositivo se vende fuera de la Unión Europea, esta garantía sólo será válida si el dispositivo se usa en el país donde se vendió.
- Cuando este dispositivo se vende dentro de la Unión Europea, esta garantía solo será válida si (I) el dispositivo se usa en el país donde se vendió o (II) si el dispositivo se usa en Austria, Bélgica, Francia, Alemania, Irlanda, Italia, Países Bajos, España o el Reino Unido y se vende este mismo modelo con la misma especificación de voltaje en el país correspondiente.

QUÉ NO CUBRE

- Filtros de sustitución. El filtro de la máquina no está cubierto por la garantía.
- Daños causados por no realizar las tareas de mantenimiento recomendadas.
- La garantía no cubre la falta de conformidad derivada de:
 - Uso o desgaste natural.
 - Uso incorrecto o mantenimiento inadecuado del ventilador, transporte y roturas (o cualquier daño externo que se diagnostique) que no esté especificado en el manual.
 - Uso del ventilador para fines que no sean el doméstico.
- Bloqueos, por favor para los detalles acerca de cómo retirar los bloqueos del ventilador, consulte la sección "retirar los bloqueos del ventilador" del manual.
- Uso del ventilador fuera del país donde lo compró.
- Uso de piezas y accesorios que no sean los recomendados por DYSON o el personal autorizado.
- Causas externas, como factores climatológicos o el transporte de la máquina, cortes de corriente.
- Reparaciones o alteraciones realizadas por personal no autorizado.
- Fallos causados por circunstancias ajenas al control de Dyson.
- Si le surgen dudas acerca de la cobertura de su garantía, por favor llame al servicio de atención al cliente.
- Recuerde: desconecte siempre el enchufe antes de revisar si hay algún

problema. Si el ventilador no funciona, primero revise que el enchufe tiene corriente y que esta correctamente enchufado.

- Si sigue teniendo problemas con el ventilador Dyson, por favor llame al Servicio de atención al cliente.

POR FAVOR REGÍSTRESE COMO PROPIETARIO DE UN VENTILADOR DYSON

GRACIAS POR ELEGIR UN VENTILADOR DYSON.

Ayúdenos a asegurarnos de que le proporcionamos un servicio rápido y eficaz, por favor, regístrese como propietario de un ventilador Dyson. Hay 2 formas de hacerlo:

- Online en www.dyson.es
- Llamando al servicio de atención al cliente.
- Esto confirmará que usted es dueño de un ventilador Dyson en caso de necesitar la garantía y nos permitirá ponernos en contacto con usted si fuera necesario.

SERVICIO DE ATENCIÓN AL CLIENTE DYSON

Si tiene alguna duda acerca de su ventilador Dyson, póngase en contacto con el centro Servicio de atención al cliente Dyson con su número de serie y los detalles de dónde y cuándo compró su ventilador.

El número de serie lo podrá encontrar en la base del producto.

La mayor parte de sus dudas podrán ser resueltas por teléfono por uno de los operadores del Servicio de atención al cliente Dyson.

Si su ventilador necesita alguna reparación, llame al servicio al cliente Dyson, para que podamos examinar las opciones disponibles. Si su ventilador está en garantía y la reparación está cubierta, será reparado sin coste alguno.

PRIVACIDAD

Le comunicamos que, al remitir el formulario cumplimentado, autoriza Ud. que sus datos se incorporen a un fichero, cuyo responsable es DYSON SPAIN, S.L.U, C/ Velázquez 140, 3ª planta, 28006 Madrid, y que está inscrito en la Agencia Española de Protección de Datos, y cuya finalidad es la de disponer de una base de datos de usuarios del servicio postventa de nuestra compañía, para gestionar la recepción de productos, reparación de los mismos y envío al domicilio del usuario.

Puede ejercitar sus derechos de acceso, rectificación, cancelación y oposición en cualquier momento. Para ello puede enviar un correo electrónico a la siguiente dirección : asistencia.cliente@dyson.com, o bien por correo ordinario a la dirección arriba descrita: DYSON SPAIN, S.L.U, C/ Velázquez 140, 3ª planta, 28006 Madrid.

INFORMACIÓN ACERCA DE LA ELIMINACIÓN DEL PRODUCTO

- Los productos Dyson están fabricados con materiales reciclables de alta calidad. Por favor, deseche este producto de manera responsable y reciclelo en la medida de lo posible.
- Antes de desechar el producto, debe extraerse la batería del mismo.
- Deseche o recicle la batería de acuerdo con las normativas o reglamentos locales.
- Esta marca indica que este producto no debe desecharse junto con otros residuos domésticos en la UE. Para evitar posibles daños al medio ambiente o a la salud humana debido a la eliminación no controlada de residuos, recíclelos adecuadamente para promover la reutilización sostenible de recursos materiales. Para devolver el dispositivo utilizado, utilice los sistemas de devolución y recogida, o bien póngase en contacto con el establecimiento en el que adquirió el producto. Ellos podrán encargarse del reciclaje seguro y ecológico del mismo.

IT/CH

USO DELL' APPARECCHIO DYSON

PRIMA DI PROCEDERE, LEGGERE LE IMPORTANTI ISTRUZIONI DI SICUREZZA CONTENUTE IN QUESTO MANUALE D'USO DYSON.

MANUTENZIONE DELL'APPARECCHIO DYSON

- Non eseguire interventi di riparazione o manutenzione al di fuori di quelli descritti in questo manuale d'uso Dyson o consigliati dal servizio clienti Dyson.
- Disconnettere sempre la spina dall'alimentazione prima di verificare la presenza di problemi. Se l'apparecchio non funziona, controllare innanzitutto che la presa sia alimentata e che la spina sia inserita nella presa in modo corretto.

CONTROLLO SENZA TELECOMANDO

- È possibile controllare l'apparecchio tramite l'app Dyson Link.

PARTI SOSTITUIBILI

SOSTITUZIONE DELLA BATTERIA



ATTENZIONE

- Svitare il comparto batteria sul telecomando. Allentare la base e tirare per rimuovere la batteria.
- Non installare le batterie al contrario e non cortocircuitarle.
- Non cercare di smontare o caricare le batterie. Tenere lontano dal fuoco.
- Seguire le istruzioni del produttore durante l'installazione delle batterie nuove (tipo di batteria CR 2032).

UNITÀ DEL FILTRO NON LAVABILE

- L'unità del filtro in uso non è lavabile né riciclabile.
- Per sostituire l'unità del filtro, seguire i passaggi mostrati in precedenza.
- Per smaltire l'unità del filtro usata, rimuoverla dall'apparecchio e gettarla nei rifiuti domestici.
- È possibile acquistare una nuova unità del filtro su www.dyson.com/filter.

MODALITÀ AUTOMATICA

- Dopo il primo utilizzo dell'apparecchio, è necessario attendere 6 giorni per la calibrazione del sensore. Durante questo periodo di tempo, è possibile che l'apparecchio sia maggiormente sensibile ai COV (composti organici volatili).

GARANZIA LIMITATA DI 2 ANNI

Termini e condizioni della vostra garanzia di 2 anni Dyson.

- La garanzia diventa effettiva alla data d'acquisto (o alla data di consegna se avviene successivamente)
 - La manutenzione viene eseguita dalla Dyson o da agenti autorizzati.
 - Tutte le parti che vengono sostituite diventano proprietà della Dyson.
 - La riparazione e la sostituzione del ventilatore in garanzia non estenderà il periodo di garanzia.
 - La garanzia prevede benefici aggiuntivi rispetto alla normativa sui diritti dei consumatori e non ne preclude la validità.
 - E' necessario fornire la fattura/lo scontrino d'acquisto prima che venga eseguita la manutenzione sul vostro ventilatore. Senza questa prova, la manutenzione eseguita vi sarà addebitata.
- Si prega di conservare la fattura o lo scontrino.

COSA COPRE LA GARANZIA?

La riparazione o la sostituzione del vostro ventilatore (a discrezione di Dyson) se è accertato che il malfunzionamento deriva da materiali difettosi, produzione o funzioni errate, entro 2 anni dall'acquisto (se qualche pezzo non è più disponibile o fuori produzione, Dyson lo sostituirà con una parte di ricambio funzionante).

- Nel caso in cui l'apparecchio sia venduto al di fuori dell'UE, la presente garanzia sarà valida soltanto se l'apparecchio viene utilizzato nel paese in cui è stato venduto.
- Nel caso in cui l'apparecchio sia venduto al di fuori dell'UE, la presente garanzia sarà valida soltanto (I) se l'apparecchio viene utilizzato nel paese in cui è stato venduto, oppure (II) se l'apparecchio viene utilizzato in Austria, Belgio, Francia, Germania, Irlanda, Italia, Paesi Bassi, Spagna o Regno Unito e lo stesso modello dell'apparecchio è venduto alla stessa tensione nominale nel paese in questione.

COSA NON COPRE LA GARANZIA?

- Filtri di ricambio. I filtri dell'apparecchio non sono coperti da garanzia.
 - Danni causati dalla mancata manutenzione consigliata dell'apparecchio.
 - Dyson non è responsabile per i costi di riparazione o di sostituzione di un prodotto incorso in:
 - Normale usura.
 - Danneggiamento accidentale, difetti causati da un uso negligente, incuria, trascuratezza, disattenzione o da un utilizzo difforme rispetto a quanto indicato in questo manuale.
 - Danneggiamento causato da un uso non conforme con la targhetta.
 - Blocchi - fare riferimento a tergo per i dettagli su come sbloccare il ventilatore.
 - Uso del ventilatore fuori dal paese in cui è stato acquistato.
 - Uso di parti e accessori diversi da quelli prodotti o raccomandati Dyson.
 - Danneggiamenti causati da elementi esterni, quali spostamento, condizioni climatiche, interruzione di elettricità o sbalzi di tensione.
 - Riparazioni o modifiche apportate da terzi, diversi da Dyson o dai suoi agenti autorizzati.
 - Guasti causati da circostanze al di fuori del controllo di Dyson.
 - Se avete dubbi su ciò che viene coperto dalla vostra garanzia, contattate il Centro Assistenza Dyson.
- Ricordare: disinserire sempre la spina dalla presa prima di verificare i problemi. Se il ventilatore non funziona, prima controllare che la presa sia alimentata da corrente elettrica e che la spina sia correttamente inserita nella presa. Se si verificano ancora problemi con il ventilatore Dyson, si prega di rivolgersi al Centro Assistenza Dyson.

SI PREGA DI REGISTRARSI COME PROPRIETARI DI UN VENTILATORE DYSON

GRAZIE PER AVER SCELTO DI ACQUISTARE UN VENTILATORE DYSON. Per aiutarci a essere sicuri che riceviate un servizio rapido ed efficiente, si prega di registrarsi come proprietario del ventilatore Dyson attraverso due modi:

- on line su www.dyson.it
 - telefono, contattando il Centro Assistenza Dyson
- Questo confermerà la proprietà del vostro ventilatore Dyson nel caso in cui venga perduta la garanzia, e ci permette di contattarvi se necessario.

INFORMAZIONI SULLO SMALTIMENTO

- I prodotti Dyson sono realizzati con materiali riciclabili di qualità elevata. Smaltire il prodotto responsabilmente e, se possibile, riciclarlo.
 - La batteria dovrebbe essere rimossa prima di smaltire l'apparecchio.
 - Smaltire o riciclare la batteria secondo le procedure previste dalle ordinanze o normative locali.
-  Questo contrassegno indica che il prodotto non deve essere smaltito insieme ad altri rifiuti domestici sul territorio dell'UE. Per evitare danni all'ambiente o alla salute derivanti dal deposito incontrollato di rifiuti, riciclare responsabilmente per promuovere il recupero sostenibile delle risorse materiali. Per restituire il dispositivo usato, servirsi dei sistemi di conferimento e raccolta o contattare il commerciante presso il quale è stato acquistato il prodotto, che provvederà ad affidarlo ai servizi di riciclo ecocompatibile.

ASSISTENZA CLIENTI DYSON

Se avete qualche domanda sul vostro ventilatore Dyson, chiamate il Centro assistenza Dyson con il vostro numero di serie e informazioni sulla data e luogo d'acquisto o contattateci tramite il sito web. Il numero di serie si trova sulla base del prodotto.

La maggior parte delle domande può essere risolta telefonicamente dallo staff del nostro Centro assistenza Dyson o con una visita al nostro sito www.dyson.ch. Se il vostro ventilatore Dyson ha bisogno di assistenza, chiamate il Centro assistenza Dyson in modo da poter discutere le diverse opzioni. Se il ventilatore è in garanzia, e la riparazione è coperta, verrà riparato senza alcun costo.

VI PREGHIAMO DI REGISTRARVI COME PROPRIETARI DI UN PRODOTTO DYSON

GRAZIE PER AVER SCELTO UN PRODOTTO DYSON.

Per aiutarci ad offrirvi un servizio rapido ed efficiente, si prega di registrarsi come proprietario di un ventilatore Dyson.

Vi Preghiamo di registrare il vostro ventilatore sul nostro sito www.dyson.ch o al numero 0848 807 907

Questo confermerà la proprietà del vostro ventilatore Dyson nel caso in cui venga persa la garanzia, e ci permette di contattarvi se necessario.

GARANZIA LIMITATA DI 2 ANNI

Termini e condizioni della garanzia Dyson limitata di 2 anni

- La garanzia entra in vigore alla data di acquisto (o alla data di consegna se successiva).
- Tutti gli interventi verranno eseguiti da Dyson o dai suoi agenti autorizzati.
- Tutte le parti che vengono sostituite diventano proprietà di Dyson
- La garanzia prevede benefici ulteriori che non modificano i diritti garantiti dalla legge ai consumatori
- La riparazione o la sostituzione del ventilatore in garanzia non estenderà il periodo di garanzia.
- È necessario fornire la fattura/lo scontrino d'acquisto prima che venga eseguita la manutenzione del vostro ventilatore. Senza questa prova, la manutenzione eseguita vi sarà addebitata. Si prega di conservare la fattura o il scontrino in luogo sicuro.

COSA COPRE LA GARANZIA ?

- La riparazione o il sostituzione del vostro apparecchio Dyson (secondo valutazione di Dyson), entro 2 anni dall'acquisto o dalla consegna, se si riscontra che il vostro apparecchio è difettoso a causa di materiali difettosi, di produzione o funzioni errate. (se un pezzo non è più disponibile o prodotto, Dyson lo sostituirà con un pezzo con la stessa funzionalità)
- Nel caso in cui l'apparecchio sia venduto al di fuori dell'UE, la presente garanzia sarà valida soltanto se l'apparecchio viene utilizzato nel paese in cui è stato venduto.
- Nel caso in cui l'apparecchio sia venduto al di fuori dell'UE, la presente garanzia sarà valida soltanto (i) se l'apparecchio viene utilizzato nel paese in cui è stato venduto, oppure (ii) se l'apparecchio viene utilizzato in Austria, Belgio, Francia, Germania, Irlanda, Italia, Paesi Bassi, Spagna o Regno Unito e lo stesso modello dell'apparecchio è venduto alla stessa tensione nominale nel paese in questione.

COSA NON COPRE LA GARANZIA ?

Dyson non garantisce la riparazione o la sostituzione del prodotto in seguito a:

- La normale usura dell'apparecchio
- Uso dell'apparecchio fuori del paese d'acquisto.
- Danni accidentali, difetti causati da un uso negligente, incuria, trascuratezza, disattenzione o da un uso difforme del ventilatore rispetto a quanto indicato in questo manuale
- Uso di parti e accessori che non siano componenti originali raccomandati dalla Dyson.
- Danni accidentali causati da elementi esterni, quali spostamenti, condizioni climatiche, interruzioni di elettricità o sbalzi di tensione
- Blocchi - far riferimento a tergo per i dettagli su come sbloccare il ventilatore
- Installazione difettosa (eccetto se installato da Dyson).
- Riparazioni o modifiche eseguite da soggetti diversi da Dyson o dai suoi agenti autorizzati Dyson.
- Se avete qualunque dubbio circa la copertura della vostra garanzia, vi preghiamo di chiamare il Servizio assistenza clienti Dyson: 0848 807 907. Ricordare: Disinserire sempre la spina prima di verificare i problemi. Se il ventilatore non funziona, prima controllare che la presa sia alimentata da corrente elettrica e che la spina sia correttamente inserita nella presa

INFORMAZIONI IMPORTANTI SULLA TUTELA DEI DATI

Se ci fornite informazioni su un'altra persona, confermate di essere stati incaricati da essa di agire per suo conto, che essa ha acconsentito al trattamento dei suoi dati personali compresi i dati personali sensibili e di averla informata sulla nostra identità e sullo scopo per cui i suoi dati personali verranno trattati.

Siete autorizzati a chiedere una copia delle informazioni su di voi in nostro possesso (per la quale addebitiamo un piccolo contributo) e di richiedere la correzione di eventuali inesattezze.

Potremmo controllare o registrare le vostre comunicazioni con noi ai fini del controllo qualità e di formazione.

LA VOSTRA PRIVACY

Se i vostri dati personali cambiano, se cambiate idea su qualsiasi vostra preferenza commerciale o se avete domande sull'utilizzo da parte nostra

delle vostre informazioni, vi preghiamo di contattarci all'indirizzo Dyson SA, Hardturmstrasse 253, 8005 Zürich, Svizzera, o di chiamare il numero del Servizio assistenza clienti Dyson 0848 807 907. Oppure potete scriverci all'indirizzo email switzerland@dyson.com.

Per ulteriori informazioni sulla tutela della vostra privacy vi preghiamo di leggere la nostra politica di riservatezza all'indirizzo www.dyson.ch

INFORMAZIONI SULLO SMALTIMENTO

I prodotti Dyson sono realizzati con materiali riciclabili di alto livello e quindi non dovrebbero essere trattati come rifiuti domestici. Per proteggere l'ambiente si prega di smaltire il prodotto in modo responsabile e riciclare, ove possibile.

CZ

JAK PŘÍSTROJ DYSON POUŽÍVAT

NEŽ BUDETE POKRAČOVAT, PŘEČTĚTE SI „DŮLEŽITÉ BEZPEČNOSTNÍ POKYNY“ V TOMTO NÁVODU NA POUŽITÍ DYSON.

ÚDRŽBA PŘÍSTROJE DYSON

- Neprovádějte žádnou údržbu ani opravy, které nejsou popsány v tomto návodu k použití zařízení Dyson nebo které vám nebyly doporučeny zákaznickou linkou společnosti Dyson.
- Před řešením problémů se spotřebičem vždy vytáhněte zástrčku ze zásuvky. Pokud spotřebič nefunguje, nejprve ověřte, že je síťová zásuvka pod napětím a že je zástrčka správně zasunutá do zásuvky.

OVLÁDÁNÍ BEZ DÁLKOVÉHO OVLADAČE

- Přístroj je možné ovládat propojením s aplikací Dyson Link.

VÝMĚNNÉ SOUČÁSTI

VÝMĚNA BATERIÍ



UPOZORNĚNÍ

- Odšroubujte prostor pro akumulátor na dálkovém ovladači. Uvolněte základnu a vytáhněte akumulátor.
- Akumulátory nevkládejte obráceně ani je nezkratujte.
- Akumulátory se nepokoušejte rozebrat, ani je nenabíjejte. Akumulátory nevhazujte do ohně.
- Při instalaci nového akumulátoru postupujte podle pokynů výrobce akumulátoru (typ akumulátoru CR 2032).

NEOMYVATELNÁ FILTRAČNÍ JEDNOTKA

- Tato filtrační jednotka je neomyvatelná a nerecyklovatelná.
- Při výměně filtrační jednotky postupujte podle uvedených kroků.
- Likvidace staré filtrační jednotky: vyjměte ji z přístroje a vložte do nádoby na domovní odpad.
- Novou filtrační jednotku lze zakoupit na stránce www.dyson.com/filter.

AUTOMATICKÝ REŽIM

- Po prvním použití přístroje je zapotřebí 6 dní na to, aby se zkalibroval senzor. Během této doby může být přístroj citlivější na těkavé organické látky, než je obvyklé.

ZÁRUKA 2 ROKY

ZÁRUČNÍ PODMÍNKY

- Záruku lze uplatnit do dvou let od data prodeje nebo doručení.
- Záruční oprava bude provedena autorizovaným servisem.
- Vadné části, které budou vyměněny, přecházejí do vlastnictví dodavatele.
- Záruční doba se prodlužuje o čas, po který byl výrobek v záruční opravě.
- Záruka poskytuje výhody, které jsou doplňující a nemají vliv na vaše zákonné práva jako spotřebitele.
- Pro uplatnění záruky je nezbytné předložit vyplněný záruční list a doklad o nákupu.
- Doklad o nákupu (nebo doručení) a záruční list je nutné předložit při reklamaci.

NA CO SE VZTAHUJE ZÁRUKA

- Oprava nebo výměna ventilátoru bude provedena tehdy, pokud bude zjištěno, že závada byla způsobena vadou materiálu nebo výrobním postupem.
- Bude-li tato jednotka prodána v zemi mimo EU, tato záruka bude platná pouze v případě, že jednotka bude používána v zemi, kde byla zakoupena.
- Bude-li jednotka prodána na území EU, tato záruka bude platná pouze v případě, že (i) jednotka bude používána v zemi, kde byla zakoupena, nebo (ii) jednotka bude používána v Rakousku, Belgii, Francii, Německu, Irsku, Itálii, Nizozemsku, Španělsku nebo Velké Británii a příslušný model se v dané zemi prodává ve verzi pro stejné jmenovité napětí.

NA CO SE NEVZTAHUJE ZÁRUKA

- Náhradní filtry. Záruka se nevztahuje na filtry přístroje.
- Poškození způsobená tím, že nebyla prováděna doporučená údržba přístroje. Dyson nenes odpovědnost za náklady na opravu nebo výměnu výrobku vzniklé v důsledku:
 - Normálního opotřebení.
 - Náhodného poškození, dále závady způsobené nevhodným používáním nebo zanedbáním údržby, popsaným v tomto návodu.
 - Škody v důsledku použití, které není v souladu s hodnotami na výrobním štítku.
 - Zablokování - viz. druhá strana návodu,
 - Použití ventilátoru mimo zemi nákupu.

- Použití dílů a příslušenství jiné než vyrobené nebo doporučené společností Dyson.
 - Škody způsobené dopravou, počasím, elektrickými výpadky nebo přepětím.
 - Opravy nebo úpravy prováděné neautorizovanými osobami.
 - Poruchy způsobené okolnostmi mimo kontrolu společnosti Dyson
 - Máte-li nějaké pochybnosti o tom, na co se vztahuje záruka, volejte Linku pomocí společnosti Dyson.
- Upozornění! Před řešením jakýchkoliv problémů ventilátoru jej vždy odpojte od elektrické sítě. Jestliže ventilátor nefunguje zkontrolujte nejprve, zda je v zásuvce el. napětí.
- Máte-li i dále problémy s ventilátorem, kontaktujte Linku pomocí společnosti Dyson.

ZAREGISTRUJTE SE PROSÍM JAKO MAJITEL VENTILÁTORU DYSON

DĚKUJEME VÁM, ŽE JSTE SE ROZHODLI KOUPIIT VENTILÁTOR DYSON.

Abyste nám pomohli zajistit pro vás rychlé a efektivní služby, zaregistrujte se jako majitel. Jde to dvěma způsoby.

- Po internetu na www.dyson.cz
 - Telefonicky na Lince pomocí společnosti Dyson.
- Tím se potvrdí vlastnictví vašeho ventilátoru Dyson v případě pojistné události, a také to umožní, abychom Vás kontaktovali v případě potřeby.

PĚČE O ZÁKAZNÍKY

Máte-li dotaz týkající se vašeho ventilátoru Dyson, zavolejte Linku pomocí společnosti Dyson. Mějte po ruce výrobní číslo a informace o tom, kde a kdy jste koupil ventilátor, nebo nás kontaktujte prostřednictvím internetových stránek. Výrobní číslo naleznete na spodní straně výrobku.

Většinu otázek lze vyřešit po telefonu s pracovníkem Linky pomocí společnosti Dyson.

Pokud váš ventilátor potřebuje servis, volejte Linku pomocí společnosti Dyson, kde získáte informace o servisu. Pokud je ventilátor v záruce, bude opraven bezplatně.

ZÁKAZNICKÉ ÚDAJE

Informace poskytnuté zákazníky budou použity pro reklamní a marketingové účely společnosti Dyson a jejími partnery. Budete-li chtít tyto údaje změnit, nebo vymazat, kontaktujte Linku pomocí společnosti Dyson, nebo napište na info@dyson.cz. Více informací o zákaznických údajích najdete na www.dyson.cz/zakaznici

INFORMACE K LIKVIDACI

- Výrobky společnosti Dyson jsou vyrobeny z velmi dobře recyklovatelných materiálů. Výrobek prosím zlikvidujte odpovědně, a pokud je to možné, nechte jej recyklovat.
 - Před likvidací výrobku z něj vyjměte baterii.
 - Akumulátor zlikvidujte nebo recyklujte v souladu s místními předpisy či nařízeními.
-  Toto označení znamená, že by tento výrobek neměl být v zemích EU likvidován s ostatním domovním odpadem. Aby nedocházelo k možnému poškození životního prostředí nebo zdraví lidí nekontrolovanou likvidací odpadů, odpovědně přístroj recyklujte a podpořte tak udržitelné opakované využívání surovinových zdrojů. K vrácení použitého přístroje prosím využijte systémy vrácení a sběru nebo se spojte s prodejcem, u kterého jste produkt zakoupili. Tato místa mohou výrobek odebrat k ekologicky bezpečné recyklaci.

DK

BRUG AF DYSON-APPARATET

LÆS DE 'VIGTIGE SIKKERHEDSFORANSTALTNINGER' I DENNE DYSON BRUGERVEJLEDNING, FØR DU FORTSÆTTER.

VEDLIGEHOLDELSE AF DYSON-APPARATET

- Der må ikke udføres andre former for vedligeholdelse og reparationer end dem, som er vist i denne Dyson-betjeningsvejledning eller som er anbefalet af Dysons Helpline.
- Tag altid stikket ud af kontakten, før du begynder at lede efter årsagen til problemer. Hvis apparatet ikke virker, skal du først undersøge, om der er strøm i stikkontakten, og om stikket sidder korrekt i kontakten.

BETJENING UDEN FJERNBETJENING

- Dette apparat kan kontrolleres via Dyson Link-appen.

UDSKIFTelige DELE

UDSKIFTNING AF BATTERI

ADVARSEL

- Skru batterirummet på fjernkontrollen af. Løsn bunden og træk ud for at fjerne batteriet.
- Sæt ikke batterierne omvendt i, og kortslut ikke batterierne.
- Forsøg ikke på at skille batterierne ad eller at oplade dem. Må ikke udsættes for ild.
- Følg batteriproducentens anvisninger ved installation af nye batterier (batterier type CR 2032).

FILTERENHED, DER IKKE KAN VASKES

- Filterenheden kan ikke vaskes eller genbruges.
- For at udskifte filterenheden, skal du følge trinene som vist.

- For at bortskaffe den gamle filterenhed, skal du fjerne den fra apparatet og anbringe den i husholdningens skraldespand.
- Du kan købe en ny filterenhed på www.dyson.com/filter.

AUTOMATISK INDSTILLING

- Der skal gå 6 dage, efter at maskinen er taget i brug for første gang, for at sensoren er kalibreret. I løbet af denne periode kan maskinen være mere følsom over for VOC'er end normalt.

2 ÅRS GARANTI

Betingelser for din Dyson-garanti (2 år).

- Garantien aktiveres på købsdatoen (eller leveringsdatoen, hvis denne er senere).
- Al reparationsarbejde skal udføres af aut. fagfolk.
- Alle udskiftede dele tilhører Dyson.
- Reparation eller servicering af ventilatoren, under garantien, forlænger ikke garantiperioden.
- Garantien giver dig fordele, som ikke berører dine konsumentrettigheder.
- Inden reparation eller servicering skal købskvitteringen fremvises. Kan købskvitteringen ikke fremvises, opkræves reparations-/servicegebyret. Gem købskvitteringen eller følgeseden.

HVAD DÆKKER GARANTIEN

- Hvor dette apparat sælges uden for EU, vil denne garanti kun gælde, hvis apparatet installeres og anvendes i det land, hvor det er solgt.
- Hvor dette apparat sælges inden for EU, vil denne garanti kun gælde, (i) hvis apparatet installeres og anvendes i det land, hvor det er solgt, eller (ii) hvis apparatet installeres og anvendes i Belgien, England, Frankrig, Holland, Irland, Italien, Spanien, Tyskland eller Østrig at den samme model som dette apparat sælges med den samme spænding i det pågældende land.
- Reparation eller udskiftning af ventilatoren (efter leverandørens / distributørens skøn), hvis ventilatoren godtgøres at være defekt pga. materialefejl eller fabrikationsfejl inden for 2 år fra købsdatoen (hvis en given reservedel ikke længere fabrikeres, udskiftes delen med en tilsvarende Dyson-del).

HVAD DÆKKER GARANTIEN IKKE

- Filtre til udskiftning. Maskinens filter er ikke dækket af garantien.
 - Skade forårsaget ved ikke at foretage den anbefalede vedligeholdelse af maskinen.
 - Dyson garanterer ikke reparation eller udskiftning af et produkt på grund af:
 - Normal slitage.
 - Hændelige skader, fejl, der opstår som følge af fejlagtig brug eller vedligeholdelse, misbrug, forsømmelse eller skadesløs betjening eller håndtering af ventilatoren. I uoverensstemmelse med brugsanvisningens forskrifter.
 - Fejl opstået som følge af at typeskiltets forskrifter ikke overholdes.
 - Blokering – se brugsanvisningen om, hvordan blokeringer fjernes fra ventilatoren.
 - Brug af ventilatoren uden for købslandet.
 - Brug af dele og tilbehør, som ikke er originale Dyson-komponenter.
 - Skader opstået som følge af eksterne kilder som transport, vejrforhold, strømafbrydelser eller spændingsbølger.
 - Reparationer eller ændringer, der er udført af andre end Dyson eller dets autoriserede agenter.
 - Skader opstået uden for Dysons kontrol.
 - Hvis du er i tvivl om, hvad der er dækket af garantien, kan du ringe eller skrive til Witt A/S på 70 25 23 23 eller dyson.service@witt.dk
- Husk: Tag altid strømskiktet ud af kontakten inden servicering. Hvis ventilatoren ikke fungerer, undersøg da først, om stikkontakten virker, og der kommer strøm til ventilatoren. Kontroller om stikket er sat ordentligt i kontakten. Hvis der fortsat er problemer med ventilatoren - kontakt da Witt A/S på 70 25 23 23 eller dyson.service@witt.dk

REGISTRER DIN VENTILATOR

TAK FORDI DU VALGTE AT KØBE EN DYSON VENTILATOR.

- For at sikre hurtig og effektiv service skal du registrere dig som Dyson ejer. Registrer dig på www.dyson.dk
- Dette vil bekræfte dit ejerskab af din Dyson ventilator, hvilket giver os muligheden for at kontakte dig, skulle dette blive nødvendigt.

DYSON KUNDESERVICE

Hvis du har et spørgsmål omkring din Dyson ventilator, kan du kontakte Witt A/S på 70 25 23 23 eller dyson.service@witt.dk. Sørg for at notere serienummer og købsdato.

Serienummeret er placeret på ventilatorens base.

De fleste spørgsmål kan løses over telefonen eller mailen.

Hvis du har brug for service til ventilatoren, kontakt Witt A/S på 70 25 23 23 eller dyson.service@witt.dk

Hvis ventilatoren er under garanti, udføres reparationen gratis.

PRIVATE OPLYSNINGER

Dine personlige data bevares af Witt A/S til serviceformål. Hvis dine data ændres, eller du har nogle spørgsmål til hvordan vi opbevarer dine data, er du meget velkommen til at kontakte Witt A/S på 70 25 23 23 eller på mail dyson.service@witt.dk

OPLYSNINGER OM BORTSKAFFELSE

- Dysons produkter er fremstillet af genanvendelige materialer af høj kvalitet. Bortskaf dette produkt ansvarligt, og genbrug, hvor det er muligt.
- Fjern batteriet før apparatet smides ud.
- Bortskaf eller genbrug batteriet i henhold til lokale bestemmelser eller regulativer.

 Dette mærkat angiver, at inden for EU bør dette apparat ikke bortskaffes sammen med andet husholdningsaffald. For at forhindre mulig skade på miljøet eller sundhedsfarer ved ukontrolleret affaldshåndtering skal det afleveres til genbrug med henblik på bæredygtig genbrug af materialerne. For retur af dit brugte apparat benyt genbrugssystem eller kontakt forhandleren, hvor apparatet var købt. De kan håndtere dette apparat med henblik på miljømæssigt korrekt genbrug.

FI

DYSON-LAITTEEN KÄYTTÖ

OLE HYVÄ JA LUE TÄMÄN DYSON-KÄYTTÖOHJEEN KOHTA "TÄRKEITÄ TURVAOHJEITA" ENNEN KUIN ALOITAT LAITTEEN KÄYTÖN.

DYSON-LAITTEEN HUOLTO

- Älä tee muita kuin tässä Dysonin käyttöoppaassa esitetyjä tai Dysonin asiakaspalvelun neuvomia huolto- tai korjaustöitä.
- Ennen ongelmien tutkimista irrota aina pistotulppa pistorasiasta. Jos laite ei toimi, tarkista ensin, että pistorasiaan tulee virta ja pistotulppa on kiinnitetty tukevasti pistorasiaan.

KÄYTTÖ ILMAN KAUKOSÄÄDINTÄ

- Laitetta voidaan hallita Dyson Link -sovelluksella.

VAIHDETTAVAT OSAT

PARISTOJEN VAIHTO

HUOM

- Irrota ruuvit kaukosäätimen paristokotelosta. Irrota pohja ja vedä auki irrottaaksesi pariston.
- Älä asenna paristoja väärin päin tai aiheuta niihin oikosulkua.
- Paristoja ei saa yrittää purkaa tai ladata. Älä säilytä paristoja avotulen lähellä.
- Noudata pariston valmistajan ohjeita asentaessasi uusia paristoja (paristotyyppi CR 2032).

EI-PESTÄVÄ SUODATINYKSIKKÖ

- Suodatinyksikköä ei voi pestä eikä kierrättää.
- Voit vaihtaa suodatinyksikön suorittamalla kuvatut vaiheet.
- Voit hävittää vanhan suodatinyksikön poistamalla sen laitteesta ja laittamalla sen kotitalousjäteastiaan
- Uusi suodatinyksikkö voidaan ostaa osoitteesta www.dyson.com/filter.

AUTOMAATTITILA

- Anturin kalibrointiin vaaditaan koneen ensimmäisen käyttökerran jälkeen kuusi vuorokautta. Tänä aikana kone saattaa olla tavallista herkempi haihtuville orgaanisille yhdisteille.

2 VUODEN RAJOITETTU TAKUU

2 vuoden takuun ehdot.

- Takuu astuu voimaan ostopäivästä (tai toimituspäivästä).
- Kaikki huoltotyöt tulee suorittaa valtuutetussa huollossa.
- Kaikki vaihdetut osat siirtyvät Dysonin omistukseen.
- Laitteen korjaus tai vaihto eivät pidennä takuuaikaa.
- Takuu antaa lisähyötyjä verrattuna kuluttajansuojalakiin, eikä heikennä oikeuksiasi kuluttajana.
- Ennen huoltoa tulee esittää ostokuitti. Ilman kuittia huollosta veloitetaan. Pidä ostokuitti varmassa paikassa.

MITÄÄ TAKUU KATTA

- Dyson tuulettimen korjauksen tai vaihdon (tästä päättää Dyson) jos tuotteessa on todettu vika, joka johtuu virheellisistä materiaaleista, työstä tai toiminnasta 2 vuoden sisällä ostopäivästä. Jos tarvittavaa osaa ei enää ole saatavilla, Dyson korvaa osan vastaavalla osalla.
- Myytäessä tätä laitetta EU:n ulkopuolella takuu on voimassa vain, jos laitetta käytetään sen myyntimaassa.
- Myytäessä tätä laitetta EU:n alueella takuu on voimassa vain, (i) jos laitetta käytetään sen myyntimaassa tai (ii) jos laitetta käytetään Itävallassa, Belgiassa, Ranskassa, Saksassa, Irlannissa, Italiassa, Alankomaissa, Espanjassa tai Yhdistyneessä kuningaskunnassa ja vastaavaa, samalla nimellisjännitteellä varustettua mallia myydään kyseisessä maassa.

MITÄ TAKUU EI KATA

- Vaihtosuodatimet. Takuu ei kata koneen suodatinta.
- Suositeltujen huoltotoimenpiteiden laiminlyönnistä aiheutuvat vahingot. Dyson ei ole vastuussa huoltotöistä, jotka johtuvat:
- Normaalisti kulumisesta.
- Vahingosta, käyttäjän huolimattomuudesta, käyttöohjeiden vastaisesta tai väärästä käytöstä.
- Väärästä käyttäjännitteestä (ks. tyyppikilpi).
- Tukoksista - katso ohjeista tukosten poistaminen.
- Laitteen käytöstä ostomaan ulkopuolella.
- Muiden kuin Dysonin suosittelmien osien käytöstä.
- Ulkoisesta vaikutuksesta, kuten liikenteestä, säädästä tai sähköverkon piikeistä.
- Muiden kuin Dysonin tekemiä muutoksista laitteeseen.
- Dysonin vaikutusvallan ulkopuolella olevasta syystä.
- Jos et ole varma takuun kattavuudesta, ota yhteys Dyson asiakaspalveluun. Muista: Irrota aina virtajohto pistorasiasta ennen ongelmien tarkistamista.

Jos laite ei toimi, tarkista ensin että pistorasiaan tulee virtaa ja että virtajohto on kunnolla pistorasiassa.

OLE HYVÄ JA REKISTERÖIDY TUULETTIMEN OMISTAJAKSI

KIITOS, ETTÄ HANKIT DYSON TUULETTIMEN.

Varmistaaksesi nopean ja tehokkaan palvelun, rekisteröi takuusi. Siihen on kaksi vaihtoehtoa:

- Osoitteessa www.fi.dyson.com
 - Soittamalla Dyson asiakaspalveluun
- Tämä helpottaa asioiden hoitoa ongelmatapauksissa ja auttaa meitä ottamaan yhteyttä tarvittaessa.

DYSON ASIAKASPALVELU

Jos sinulla on kysyttävää Dyson tuulettimesta, ota yhteys Dyson asiakaspalveluun. Tarkista laitteen sarjanumero ja ostopaikka tai ota yhteyttä nettisivujemme kautta.

Sarjanumero löytyy laitteen pohjasta.

Useimmat ongelmat voidaan ratkaista puhelimesta

asiakaspalveluhenkilöstön avustuksella.

Jos tuulettimesi tarvitsee huoltoa, ota yhteys Dyson asiakaspalveluun. Jos tuotteen takuu on voimassa ja takuehdot täyttyvät, se korjataan ilman kuluja.

YKSITYISYDENSUOJA

Emme säilytä yksityishenkilöiden henkilötietoja rekisterissä. Saadaksesi lisätietoja yksityisyydensuojasta, ota yhteys asiakaspalveluun, puh. 020 7411 660.

LAITTEEN HÄVITTÄMINEN

- Dysonin tuotteet valmistetaan hyvälaatuisista, kierrätettävistä materiaaleista. Pyydämme, että hävität tuotteen vastuullisella tavalla ja kierrätät sen mahdollisuuksien mukaan.
- Akku on irrotettava laitteesta ennen laitteen hävittämistä.
- Hävitä tai kierrätä akku paikallisten määräysten mukaisella tavalla.
- Tämä merkintä osoittaa, että tätä tuotetta ei saa hävittää kotitalousjätteenä EU-alueella. Estä mahdolliset hallitsemattomasta jätteiden hävittämisestä aiheutuvat ympäristö- ja terveyshaitat kierrättämällä tuote vastuullisesti, mikä edistää materiaaliressurssien kestävää uudelleenkäyttöä. Jos haluat palauttaa käytetyn laitteen, käytä palautus- ja keräysjärjestelmiä, tai ota yhteyttä jälleenmyyjään, jolta olet ostanut tuotteen. He voivat kierrättää tuotteen ympäristöystävällisesti.

GR

ΧΡΗΣΗ ΤΗΣ ΣΥΣΚΕΥΗΣ DYSON

ΠΡΙΝ ΤΗ ΧΡΗΣΗ ΤΗΣ ΣΥΣΚΕΥΗΣ, ΔΙΑΒΑΣΤΕ ΠΡΟΣΕΚΤΙΚΑ ΤΙΣ "ΣΗΜΑΝΤΙΚΕΣ ΟΔΗΓΙΕΣ ΑΣΦΑΛΕΙΑΣ" ΠΟΥ ΠΕΡΙΛΑΜΒΑΝΟΝΤΑΙ ΣΤΟ ΠΑΡΟΝ ΕΓΧΕΙΡΙΔΙΟ ΛΕΙΤΟΥΡΓΙΑΣ ΤΗΣ DYSON.

ΦΡΟΝΤΙΔΑ ΚΑΙ ΣΥΝΤΗΡΗΣΗ ΤΗΣ ΣΥΣΚΕΥΗΣ DYSON

- Μην εκτελείτε εργασίες συντήρησης ή επισκευής που δεν υποδεικνύονται στο παρόν εγχειρίδιο λειτουργίας ή δεν συνιστώνται από τη Γραμμή Βοήθειας της Dyson.
- Πάντα αποσυνδέετε το βύσμα από την πρίζα πριν επιθεωρήσετε τη συσκευή για προβλήματα. Αν η συσκευή δεν λειτουργεί, πρώτα ελέγξτε αν η πρίζα έχει παροχή ηλεκτρικού ρεύματος και αν το βύσμα έχει εισαχθεί σωστά στην πρίζα.

ΧΕΙΡΙΣΜΟΣ ΧΩΡΙΣ ΤΗΛΕΧΕΙΡΙΣΤΗΡΙΟ

- Μπορείτε να ελέγξετε τη συσκευή μέσω της εφαρμογής Dyson Link.

ΑΝΤΙΚΑΤΑΣΤΑΣΙΜΑ ΕΞΑΡΤΗΜΑΤΑ

ΑΝΤΙΚΑΤΑΣΤΑΣΗ ΤΩΝ ΜΠΑΤΑΡΙΩΝ

ΠΡΟΣΟΧΗ

- Ξεβιδώστε τη θήκη μπαταριών στο τηλεχειριστήριο. Χαλαρώστε τη βάση και τραβήξτε για να αφαιρέσετε τη μπαταρία.
- Μην τοποθετήσετε τις μπαταρίες ανάποδα και μην τις βραχυκυκλώσετε.
- Μην επιχειρήσετε να αποσυναρμολογήσετε ή να φορτίσετε τις μπαταρίες. Κρατήστε τις μακριά από τη φωτιά.
- Κατά την εγκατάσταση νέων μπαταριών (τύπος μπαταρίας CR 2032), ακολουθείτε τις οδηγίες του κατασκευαστή των μπαταριών.

ΜΗ ΠΛΕΝΟΜΕΝΗ ΜΟΝΑΔΑ ΦΙΛΤΡΟΥ

- Η μονάδα φίλτρου δεν πλένεται και δεν ανακυκλώνεται.
- Για να αντικαταστήσετε τη μονάδα φίλτρου, ακολουθήστε τα βήματα που υποδεικνύονται.
- Για να απορρίψετε την παλιά μονάδα φίλτρου: αφαιρέστε τη από τη συσκευή και απορρίψτε την στον οικιακό κάδο απορριμμάτων σας.
- Μπορείτε να προμηθευτείτε νέα μονάδα φίλτρου στη διεύθυνση www.dyson.com/filter.

ΑΥΤΟΜΑΤΗ ΛΕΙΤΟΥΡΓΙΑ

- Απαιτείται διάστημα 6 ημερών από την πρώτη χρήση του μηχανήματος, για τη βαθμονόμηση του αισθητήρα. Κατά τη διάρκεια αυτού του διαστήματος, το μηχανήμα μπορεί να είναι πιο ευαίσθητο σε VOC από το κανονικό.

ΠΕΡΙΟΡΙΣΤΙΚΗ ΕΓΓΥΗΣΗ 2 ΕΤΩΝ

Όροι και προϋποθέσεις ισχύος της 2ετούς εγγύησης Dyson.

- Η εγγύηση τίθεται σε ισχύ από την ημερομηνία αγοράς (ή την ημερομηνία παράδοσης όταν είναι μεταγενέστερη της ημερομηνίας αγοράς)
- Όλες οι εργασίες πρέπει να πραγματοποιούνται από την Dyson ή τους εξουσιοδοτημένους εκπροσώπους της.
- Τα εξαρτήματα που αντικαθίστανται ανήκουν στην Dyson.
- Η επισκευή και αντικατάσταση του ανεμιστήρα λόγω εγγύησης δεν παρατείνουν την ισχύ την εγγύησης.
- Η εγγύηση παρέχει πρόσθετα προνόμια και δεν επηρεάζει τα νόμιμα δικαιώματα του καταναλωτή.
- Πριν πραγματοποιηθεί οποιοσδήποτε έλεγχος του ανεμιστήρα απαιτείται η επίδειξη της απόδειξης αγοράς/παράδοσης. Χωρίς την απόδειξη, όλες οι πραγματοποιηθείσες εργασίες θα χρεώνονται. Παρακαλείσθε να διατηρήσετε την απόδειξη αγοράς ή το δελτίο παραλαβής.

ΤΙ ΚΑΛΥΠΤΕΙ Η ΕΓΓΥΗΣΗ

- Την επισκευή ή αντικατάσταση της ηλεκτρικής σκούπας (κατά τη κρίση της Dyson) σε περίπτωση αστοχίας υλικών, κακής συναρμολόγησης ή δυσλειτουργίας για 2 χρόνια από την ημερομηνία αγοράς, (σε περίπτωση που κάποιο ανταλλακτικό έχει καταργηθεί ή είναι εκτός παραγωγής, η Dyson θα το αντικαταστήσει με ένα λειτουργικά εναλλακτικό είδος).
- Στις περιπτώσεις όπου η παρούσα συσκευή πωλείται εκτός ΕΕ, η παρούσα εγγύηση ισχύει μόνο εφόσον η συσκευή χρησιμοποιείται εντός της χώρας στην οποία πωλήθηκε.
- Στις περιπτώσεις όπου η παρούσα συσκευή πωλείται εντός της ΕΕ, η παρούσα εγγύηση ισχύει μόνο (i) εάν η συσκευή χρησιμοποιείται στη χώρα στην οποία πωλήθηκε ή (ii) εάν η συσκευή χρησιμοποιείται στην Αυστρία, το Βέλγιο, τη Γαλλία, Γερμανία, Ιρλανδία, Ιταλία, Ολλανδία, Ισπανία ή Ηνωμένο Βασίλειο και το ίδιο μοντέλο με αυτή τη συσκευή πωλείται στην ίδια ονομαστική τάση στη σχετική χώρα..

ΤΙ ΔΕΝ ΚΑΛΥΠΤΕΙ Η ΕΓΓΥΗΣΗ

- Ανταλλακτικά φίλτρα. Η εγγύηση δεν καλύπτει το φίλτρο της συσκευής.
- Ζημιές που προκαλούνται από τη μη εκτέλεση της συνιστώμενης συντήρησης της συσκευής.
Η Dyson δεν εγγυάται την επισκευή ή αντικατάσταση της συσκευής που οφείλεται σε:
 - Φυσιολογική φθορά απ' τη χρήση του προϊόντος
 - Τυχαιά βλάβη ή φθορά που προκλήθηκε από αμέλεια, απροσεξία, από λανθασμένο χειρισμό ή οποιαδήποτε άλλη χρήση της ηλεκτρικής σκούπας που δεν είναι συμβατή με το παρόν εγχειρίδιο οδηγιών χρήσης.
 - Βλάβη που προκλήθηκε από τη μη συμβατή, ως προς την ταμπέλα τεχνικών χαρακτηριστικών, χρήση της συσκευής.
 - Φράξιμο - δείτε περισσότερες λεπτομέρειες σχετικά με την αποκατάσταση του προβλήματος στο παρόν εγχειρίδιο οδηγιών χρήσης.
 - Χρήση του ανεμιστήρα εκτός της χώρας στην οποία έγινε η αγορά.
 - Χρήση ανταλλακτικών και αξεσουάρ που δεν συνιστώνται ή δεν κατασκευάζονται από την Dyson.
- Βλάβη από εξωγενείς παράγοντες όπως μεταφορά, καιρικές συνθήκες, διακοπή ρεύματος, υπερφόρτιση δικτύου.
- Επισκευές και μετατροπές που πραγματοποιήθηκαν από τρίτους και όχι από τη Dyson ή τους εξουσιοδοτημένους αντιπροσώπους της.
- Φθορά που προκλήθηκε από περιπτώσεις που είναι εκτός του ελέγχου της Dyson.
- Για τυχόν αμφιβολίες σχετικά με τις προϋποθέσεις ισχύος της εγγύησης, παρακαλούμε να επικοινωνήσετε με τη Γραμμή Εξυπηρέτησης Πελατών της Dyson. **ΘΥΜΗΘΕΙΤΕ:** Αποσυνδέστε το φως από την πρίζα πριν έλεγχετε τον ανεμιστήρα για τυχόν προβλήματα. Αν ο ανεμιστήρας δεν λειτουργεί, βεβαιωθείτε ότι η πρίζα έχει ρεύμα και ότι το φως είναι σωστά συνδεδεμένο με την πρίζα. Αν εξακολουθείτε να έχετε προβλήματα με τη λειτουργία του ανεμιστήρα, καλέστε στη Γραμμή Εξυπηρέτησης Πελατών της Dyson.

ΠΑΡΑΚΑΛΕΙΣΘΕ ΝΑ ΕΓΓΡΑΦΕΙΤΕ ΩΣ ΚΑΤΟΧΟΣ ΤΟΥ ΑΝΕΜΙΣΤΗΡΑ DYSON

ΣΑΣ ΕΥΧΑΡΙΣΤΟΥΜΕ ΓΙΑ ΤΗΝ ΕΠΙΛΟΓΗ ΤΟΥ ΑΝΕΜΙΣΤΗΡΑ DYSON.
Για την ταχύτερη και αποτελεσματικότερη εξυπηρέτησή σας, παρακαλούμε να εγγραφείτε ως κάτοχος του ανεμιστήρα Dyson. Η εγγραφή μπορεί να γίνει με 2 τρόπους:

- Μέσω του website www.gr.dyson.com
- Καλώντας στη Γραμμή Εξυπηρέτησης Πελατών της Dyson
Με αυτό τον τρόπο κατοχυρώνετε ως κάτοχος του ανεμιστήρα Dyson σε περίπτωση απώλειας της εγγύησης και μας δίνετε την δυνατότητα να επικοινωνήσουμε μαζί σας αν χρειαστεί.

ΕΞΥΠΗΡΕΤΗΣΗ ΠΕΛΑΤΩΝ DYSON

Αν έχετε απορίες σχετικά με τον ανεμιστήρα Dyson, καλέστε τη Γραμμή Εξυπηρέτησης Πελατών της Dyson και αναφέρατε τον αριθμό σειράς, το κατάστημα και την ημερομηνία αγοράς ή επικοινωνήστε μαζί μας μέσω του website.

Ο αριθμός σειράς αναγράφεται στη βάση της συσκευής. Περαιτέρω ερωτήσεις θα απαντηθούν τηλεφωνικά από το προσωπικό της Γραμμής Εξυπηρέτησης Πελατών.
Αν ο ανεμιστήρας χρειάζεται επισκευή, καλέστε τη Γραμμή Εξυπηρέτησης πελατών της Dyson για να ενημερωθείτε για τη διαδικασία. Αν ο ανεμιστήρας καλύπτεται από εγγύηση και το είδος της επισκευής προβλέπεται από το όρο της εγγύησης, τότε η επισκευή πραγματοποιείται χωρίς χρέωση.

ΠΡΟΣΤΑΣΙΑ ΠΡΟΣΩΠΙΚΩΝ ΔΕΔΟΜΕΝΩΝ

Τα στοιχεία που συλλέγονται από την Dyson και τους εκπροσώπους της προορίζονται μόνο για σκοπούς προώθησης, παροχής υπηρεσιών και μάρκετινγκ. Εάν επιθυμείτε να ανανεώσετε τα στοιχεία σας ή να αλλάξετε τις προτιμήσεις σας σε θέματα μάρκετινγκ ή αν έχετε οποιοδήποτε ερωτήσεις

σχετικά με τη χρήση των στοιχείων σας παρακαλούμε αποστείλατε το αίτημά σας ταχυδρομικά στη δ/ση DYSON - ΒΑΣΙΛΗΑΣ ΑΕ, Κελετσέκη 8, 11362 Αθήνα - ή μέσω email στη δ/ση dyson@vassilias.gr ή καλώντας στο 800 111 3500.

Και για Κύπρο η διεύθυνση είναι Thetaco Traders, Οδός Αρετής 6, Βιομηχανική Περιοχή Αραδίππου και στο τηλέφωνο 24-532220.

Περισσότερες πληροφορίες σχετικά με την προστασία προσωπικών δεδομένων θα βρείτε στη δ/ση www.dyson.co.uk/privacy

ΠΛΗΡΟΦΟΡΙΕΣ ΑΠΟΡΡΙΨΗΣ

- Τα προϊόντα της Dyson κατασκευάζονται από υψηλής ποιότητας ανακυκλώσιμα υλικά. Φροντίστε για την υπεύθυνη απόρριψη του προϊόντος και την ανακύκλωση των εξαρτημάτων του, εάν είναι εφικτό.
- Η μπαταρία θα πρέπει να αφαιρείται από το προϊόν πριν από την απόρριψή του.
- Η απόρριψη ή η ανακύκλωση της μπαταρίας πρέπει να γίνεται με βάση τις κατά τόπους θεσμικές διατάξεις ή τους ανάλογους κανονισμούς.
- Η σήμανση αυτή υποδεικνύει ότι το προϊόν αυτό δεν θα πρέπει να απορρίπτεται μαζί με τα υπόλοιπα οικιακά απόβλητα σε όλη την Ε.Ε. Για την αποτροπή πιθανής μόλυνσης του περιβάλλοντος ή βλάβης της ανθρώπινης υγείας, από την μη ελεγχόμενη απόρριψη των αποβλήτων, ανακυκλώστε τη συσκευή με υπεύθυνο τρόπο προάγοντας τη διατήρηση της χρήσης των πρώτων υλών. Για την επιστροφή της μεταχειρισμένης σας συσκευής, χρησιμοποιήστε τα συστήματα συλλογής και επιστροφής ή επικοινωνήστε με τον έμπορο από τον οποίο αγοράσατε το προϊόν. Αυτοί μπορούν να ανακυκλώσουν το προϊόν με ασφαλή για το περιβάλλον τρόπο.

HU

A DYSON KÉSZÜLÉK HASZNÁLATA

KÉRJÜK, HOGY MIELŐTT TOVÁBBLÉP, OLVASSA EL A DYSON MŰKÖDTETÉSI KÉZIKÖNYVÉBEN A „FONTOS BIZTONSÁGI ÖVINTÉZKEDÉSEK” CÍMŰ RÉSZT.

A DYSON KÉSZÜLÉK KARBANTARTÁSA

- Ne hajson végre semmiféle olyan karbantartási vagy javítási munkálatot, amely nem szerepel a Dyson működtetési kézikönyvében, vagy amelyet nem a Dyson Ügyfélszolgálat javasolt.
- Mindig húzza ki a hálózati tápkábelt, mielőtt megvizsgálja a készüléket. Ha a készülék nem működik, először mindig ellenőrizze, hogy van-e hálózati feszültség a konnektorban, és hogy a tápkábel megfelelően csatlakozik-e az aljzatra.

IRÁNYÍTÁS TÁVVEZÉRLŐ NÉLKÜL

- A készülék a Dyson Link alkalmazáson keresztül vezérelhető.

CSERÉLHETŐ ALKATRÉSZEK

AZ ELEM CSERÉJE

⚠ VIGYÁZAT

- Csavarja ki a távvezérlő elemtartójának csavarját. Mozgassa meg és húzza ki a tartót az elem eltávolításához.
- Ne helyezze be fordítva, és ne zárja rövidre az elemeket.
- Nem próbálja szétszedni vagy feltölteni az elemeket. Tartsa távol nyílt lángtól.
- Új elem behelyezésekor kövesse a gyártó utasításait (CR 2032 típusú elem).

NEM MOSHATÓ SZŰRŐEGYSÉG

- A szűrőegység nem mosható és nem újrahasznosítható.
- A szűrőegység cseréjéhez kövesse a bemutatott lépéseket.
- A régi szűrőegység a készülékből való kiemelés után a háztartási hulladékba dobható.
- Új szűrőegységet a www.dyson.com/filter weboldalon rendelhet.

AUTO MÓD

- A készülék első használatát követően 6 napnak el kell telnie, hogy a szenzor megfelelően kalibrálódjon. Ebben az átmeneti időszakban a készülék a szokásosnál érzékenyebb lehet az illékony szerves szennyeződések hatásaira.

2 ÉV LIMITÁLT GARANCIA

- Feltételek és kondíciók a Dyson 2 éves garanciához.
- A garancia a vásárlás napjától él (vagy az átvétel(kiszállítás esetén) napjától-ha az későbbi).
 - A szerviz munkákat a Dyson vagy annak kijelölt megbízottja végezheti.
 - Ha alkatrészt kell cserélni, az átszáll a Dyson tulajdonába.
 - A garancia alatt lévő ventilátor szerelése vagy cseréje nem hosszabbítja meg a garanciális időt.
 - A garanciának egyéb előnyei vannak, melyek nem befolyásolják az Ön elsődleges jogait.
 - Önnek rendelkeznie kell az átvételt és a vásárlást igazoló dokumentummal, a javítást megelőzően. E nélkül, a javítás fizetendő.
- Legyen szíves megőrizni a számláját.

MIT FEDEZ

- Ventilátorjának ingyenes javítása vagy cseréje (a Dyson költségén) akkor indokolt amennyiben a vásárlástól számított két éven belül gyári hibás.
- Ha a készüléket az EU-n kívül értékesítik, akkor a garancia csak akkor érvényes, ha azt az értékesítés országában használják.
- Ha a készüléket az EU-n belül értékesítik, akkor a garancia csak akkor

érvényes, ha azt (i) az értékesítés országában használják vagy (ii) azt Ausztriában, Belgiumban, Franciaországban, Németországban, Írországon, Olaszországban, Hollandiában, Spanyolországban vagy az Egyesült Királyságban használják, és ha az adott országban ezzel a termékkel azonos névleges feszültségű terméket forgalmazunk.

AMIT NEM FEDEZ

- Cserélhető szűrők. A garancia nem terjed ki a készülék szűrőjére.
- A készülék javasolt karbantartásának elmulasztásából eredő károk. A Dyson nem terhelhető a javítás/cseréje költségeivel, az alábbi esetekben:
 - Normális elhasználódás / kopás.
 - Balesetből adódó meghibásodás, kár - nem megfelelő használatból, gondatlanságból, figyelmetlenségből való eljárásokból vagy a ventilátor nem használati útmutató szerinti kezeléséből.
 - A nem megfelelő áramkör használata.
 - Dugulás - a dugulás elhárítási útmutatót a hátlapon találja
 - Ha a készüléket más országban használja, mint ahol vásárolta
 - Ha más alkatrészeket/kiegészítőket használ mint amelyeket a Dyson előír.
 - Külső források általi meghibásodás, mint átmenetel, időjárás, áramszünet, áramözlés.
 - Más által végzett szervizelés.
 - A Dyson által ellenőrizhetetlen külső tényezők általi meghibásodás.
 - Ha nem biztos benne, hogy mit fedez a garanciája, hívja a Dyson infó vonalat. Emlékezz: A probléma ellenőrzése előtt, mindig húzza ki a készüléket a dugóból. Ha a ventilátor nem működik, ellenőrizze a megfelelő áramellátást és hogy a dugó megfelelően van-e bedugva. Ha gondja van a Dyson ventilátorral, hívja az infó vonalat.

REGISZTRÁLJA MAGÁT MINT DYSON VEVŐ

KÖSZÖNJÜK HOGY A DYSON VENTILÁTORT VÁLASZTotta.

Hogy azonnal a megfelelő szolgáltatásban legyen része, úgy regisztrálja a Dyson ventilátorját. 2 lehetőség van erre:

- interneten: www.dysonshop.hu
 - Hívja a segélyhívó vonalat
- Ezáltal regisztrálva lesz mint Dyson ventilátor tulajdonos és számon tudjuk tartani.

DYSON VEVŐSZOLGÁLAT

Ha kérdése van a Dyson ventilátorral kapcsolatban, hívja a Dyson infó vonalat vagy írjon a weboldalunkra, diktálja be/ írja meg a készülék sorszámát, a vásárlás időpontját.

A sorszámot a készülék alján találja meg.

A legtöbb kérdését megoldja ha felhívja a Dyson infós vonalat.

Ha a készülékének szervizelésre van szüksége, hívja az infós számot, felvilágosításért. Ha garanciális, akkor a javítás fedezve van-a feltételek szerint.

PRIVACY

Az Ön által megadott adatokat titkosan kezeljük, azt harmadik fél részére nem adjuk ki.

ÁRTALMATLANÍTÁSI TUDNIVALÓK

- A Dyson termékei nagymértékben újrahasznosítható anyagokból készülnek. Kérjük, készülékét körütekintően selejtezze le, és lehetőleg gondoskodjon az újrahasznosításáról.
 - Mielőtt a terméket leselejtezi, távolítsa el belőle az elemet.
 - Az akkumulátort a helyi előírásoknak megfelelően ártalmatlanítsa vagy hasznosítsa újra.
-  Ez a jelzés azt mutatja, hogy a terméket az EU-ban nem szabad más háztartási hulladékkal együtt kidobni. Az ellenőrizetlen hulladéklerakásnak a környezetre vagy az emberi egészségre esetlegesen gyakorolt negatív hatását megelőzendő felelősségteljesen gondoskodjon a leselejtezéséről, hogy elősegítse az anyagi források újrahasznosítását. A használt készülék visszajuttatásához vegye igénybe a visszaviteli és gyűjtési rendszert, vagy forduljon ahhoz a kereskedőhöz, akinél a terméket vásárolta. A kereskedő gondoskodni fog a termék környezetre ártalmatlan módon történő újrahasznosításáról.

NO

BRUK AV DYSON-PRODUKTET

LES "VIKTIGE SIKKERHETSINSTRUKSJONER" I DENNE DYSON-MANUALEN FØR DU GÅR VIDERE.

SLIK VEDLIKEHOLDER DU DYSON-PRODUKTET

- Ikke utfør vedlikeholds- eller reparasjonsarbeid annet enn det som vises i denne manualen, eller som blir tilrådd av Dyson Helpline.
- Trekk alltid støpselet ut av stikkkontakten før du undersøker for problemer. Hvis apparatet ikke virker, skal du først kontrollere at stikkkontakten har strømtilførsel og at støpselet er satt riktig inn i stikkkontakten.

BRUK UTEN FJERNKONTROLL

- Apparatet kan kontrolleres med Dyson Link-appen.

UTSKIFTBARE DELER

BYTTE AV BATTERI



ADVARSEL

- Skru av batterirommet på fjernkontrollen. Løsne foten og trekk for å fjerne batteriet.

- Ikke sett inn batteriene feil vei, og ikke kortslutt dem.
- Ikke forsøk å demontere eller lade batteriene. Holdes borte fra ild.
- Følg instruksjonene fra batteriproduzenten når du setter inn nye batterier (batteritype CR 2032).

IKKE-VASKBAR FILTERENHET

- Filterenheten kan ikke vaskes eller resirkuleres.
- Følg den viste fremgangsmåten for å bytte ut filterenheten.
- Slik kasserer du gamle filterenheter: Ta filterenheten ut av apparatet, og kast den i søppelkassen.
- Du kan kjøpe nye filterenheter på www.dyson.com/filter.

AUTOMODUS

- Sensoren bruker 6 dager på å kalibrere seg etter første gang du bruker maskinen. I denne perioden kan det hende maskinen er mer sensitiv overfor VOC-er enn normalt.

BEGRENSET 2 ÅRS GARANTI

Vilkår for Dysons 2-årsgaranti.

- Garantien gjelder fra kjøpsdato (eller leveringsdato hvis denne er senere).
- Alt arbeid utføres av Dyson eller en godkjent representant for Dyson.
- Eventuelle deler som skiftes ut blir Dysons eiendom.
- Reparasjon og utskifting av viften i henhold til garantien forlenger ikke garantitiden.
- Garantien gir tilleggsfordeler som ikke påvirker dine lovfestede rettigheter som forbruker.
- Du må fremlegge kjøps-/leveringsbevis før det kan utføres arbeid på viften. Uten et slikt bevis må du betale for alt arbeid som utføres.
- Vennligst ta vare på kvitteringen eller følgeseddelen.

GARANTIEN OMFATTER

- Reparasjon eller utskifting av viften (etter Dysons skjønn) hvis det er feil på viften som skyldes mangler i materialer, utførelse eller funksjon innen 2 år etter at viften er kjøpt eller levert (hvis en del ikke er å få lenger eller er ute av produksjon, vil Dyson erstatte den med en tilsvarende reservedel).
- Der dette produktet selges utenfor EU er garantien gyldig kun når produktet installeres og brukes i det landet der den ble solgt.
- Der dette produktet selges innenfor EU er garantien gyldig kun (i) når produktet brukes i det landet der det ble solgt eller (ii), når produktet brukes i Østerrike, Belgia, Frankrike, Tyskland, Irland, Italia, Nederland, Spania eller UK, og når den samme modellen selges med samme spenningsverdi i det aktuelle landet.

GARANTIEN OMFATTER IKKE

- Utbyttefiltere. Maskinens filtre dekkes ikke av garantien.
- Skade forårsaket ved å ikke utføre det anbefalte maskinvedlikeholdet. Dyson er ikke ansvarlig for kostnader til reparasjon eller utskifting av et produkt, når dette skyldes:
 - Normal slitasje.
 - Upåregnelig skade, feil som skyldes uaktsom bruk eller manglende vedlikehold, uforsiktig betjening eller håndtering av viften som ikke er i samsvar med denne bruksanvisningen.
 - Skade som skyldes bruk som ikke er i samsvar med typeskiltet.
 - Blokkeringer – vennligst se neste side når det gjelder opplysninger om hvordan du fjerner blokkeringer.
 - Bruk av viften utenfor landet hvor den er kjøpt.
 - Bruk av deler og tilbehør som ikke er produsert eller anbefalt av Dyson.
 - Skade som skyldes eksterne faktorer som transport, vær, strømbrydd eller spenningsvingninger.
 - Reparasjoner eller endringer utført av andre enn Dyson eller godkjente representanter for Dyson.
 - Feil som skyldes forhold utenfor Dysons kontroll.
- Er du usikker på hva garantien omfatter, ber vi deg ringe Witts kundeservicetelefon på +45 70 25 23 23 eller mail til dyson.service@witt.dk
- Husk: Trekk alltid ut støpselet før du undersøker viften med hensyn til problemer. Hvis viften ikke virker, må du først kontrollere om det er strøm i stikkkontakten og om støpselet er satt ordentlig inn i stikkkontakten. Hvis problemene vedvarer, ber vi deg ringe Witts kundeservicetelefon på +45 70 25 23 23 eller mail til dyson.service@witt.dk

VENNLIGST REGISTRER DEG SOM EIER AV EN DYSON-VIFTE

TAKK FOR AT DU VALGTE EN DYSON-VIFTE.

Registrer deg som eier av en Dyson-vifte, slik at vi kan gi deg rask og effektive service.

- På Internettadressen www.dyson.no
- Det vil bekrefte at du er eieren av Dyson-viften ved en eventuell forsikringskade og gjøre det mulig for oss å kontakte deg ved behov.

DYSON KUNDESERVICE

Har du spørsmål vedrørende din Dyson-vifte, kan du ringe Witts kundeservicetelefon på +45 70 25 23 23 eller mail til dyson.service@witt.dk og oppgi serienummer samt hvor og når viften er kjøpt, eller kontakte oss via nettstedet.

Serienummeret finner du på underdelen til produktet.

Medarbeiderne i Witts kundeserviceavdeling kan besvare de fleste spørsmål per telefon.

Hvis viften trenger service, ringer du Witts servicetelefon på +45 70 25 23 23 eller mail til dyson.service@witt.dk så vi kan drøfte hvilke alternativer som finnes. Hvis garantien gjelder og reparasjonen dekkes av garantien, vil viften bli reparert uten kostnader.

OM PERSONVERN

Dyson Limited og deres repræsentanter oppbevarer dine opplysninger til servicerelevante formål. Hvis det skjer endringer i dine personopplysninger, du ombestemmer deg med hensyn til markedsmessige preferanser eller har spørsmål til hvordan vi bruker dine opplysninger, ber vi deg kontakte Witt A/S på +45 70 25 23 23 eller på mail dyson.service@witt.dk

INFORMASJON OM AVFALLSHÅNDTERING

- Dyson-produkter er laget av førsteklasses gjenvinnbare materialer. Kast produktet på en ansvarlig måte, og resirkuler når det er mulig.
 - Batteriet må tas ut av maskinen før den kastes.
 - Kast eller resirkuler batteriet i henhold til lokale bestemmelser eller lover.
- Denne merkingen angir at dette produktet ikke må deponeres sammen med annet husholdningsavfall. Dette gjelder i hele EU. For å hindre mulig skade på miljøet eller på menneskers helse på grunn av ukontrollert deponering av avfall må produktet resirkuleres på ansvarlig måte for å fremme bærekraftig gjenbruk av materialressurser. Når du skal returnere det brukte apparatet, må du bruke retur- og innsamlingsystemene eller kontakte forhandleren der produktet ble kjøpt. De kan ta mot dette produktet for miljøsikker resirkulering.

PL

OBSŁUGA URZĄDZENIA DYSON

PRZED ROZPOCZĘCIEM UŻYTKOWANIA ZAPOZNAJ SIĘ Z "WAŻNYMI INSTRUKCJAMI DOTYCZĄCYMI BEZPIECZENSTWA" ZNAJDUJĄCYMI SIĘ W NINIEJSZEJ INSTRUKCJI OBSŁUGI DYSON.

POSZUKIWANIE ŹRÓDEŁ ZATORÓW

- Nie przeprowadzać żadnych napraw innych niż pokazane w instrukcji obsługi Dyson lub zalecane przez infolinię Dyson.
- Przed każdą próbą usunięcia usterki należy odłączyć wtyczkę od źródła zasilania sieciowego. Jeśli urządzenie nie działa, najpierw należy sprawdzić, czy przez gniazdko sieci zasilającej jest dostarczana energia elektryczna oraz czy wtyczka jest poprawnie włożona do gniazdka.

OBSŁUGA BEZ PILOTA ZDALNEGO STEROWANIA

- Urządzeniem można sterować z poziomu aplikacji Dyson Link.

CZĘŚCI WYMIENNE

WYMIANA BATERII

⚠ UWAGA

- Odkręcić pokrywę wnętrza na baterie pilota zdalnego sterowania. Poluzować podstawę i pociągnąć, aby wyjąć baterie.
- Nie wkładać baterii niezgodnie z polaryzacją i nie powodować zwarcia.
- Baterii nie należy rozbierać ani ładować. Przechowywać z dala od ognia.
- Montując nowe baterie należy postępować zgodnie z instrukcjami producenta baterii (typ baterii CR 2032).

NIEMYWALNY FILTR

- Filtr jest wyrobem niemywalnym i nienadającym się do recyklingu.
- Aby wymienić filtr, należy wykonać poniższe czynności.
- Aby zutilizować stary filtr: wyjąć go z urządzenia i umieścić w koszu na śmieci.
- Nowy filtr można nabyć pod adresem www.dyson.com/filter.

TRYB AUTO

- Kalibracja czujnika będzie trwać 6 dni od pierwszego użycia urządzenia. W tym czasie urządzenie może być bardziej czułe na lotne związki organiczne niż zwykle.

OGRANICZONA 2-LETNIA GWARANCJA

Warunki i zasady 2-letniej gwarancji Dyson.

- Gwarancja jest ważna od dnia zakupu (lub daty dostarczenia towaru jeśli jest późniejsza niż data zakupu).
 - Wszystkie prace serwisowe muszą być przeprowadzane przez firmę Dyson lub jej autoryzowane punkty serwisowe.
 - Wszystkie wymienione części przechodzą na własność firmy Dyson.
 - Naprawa i wymiana wentylatora w czasie trwania gwarancji nie przedłużają czasu gwarancji.
 - Gwarancja dostarcza korzyści, które są dodatkowe i nie wpływają na statutowe prawa konsumenckie.
 - Przed każdą pracą serwisową dotyczącą wentylatora należy okazać dowód dostawy/zakupu. Bez okazania wymienionego dokumentu wszystkie prace będą przeprowadzane odpłatnie.
- Proszę zachować dowód zakupu lub dowód dostawy.

ZAKRES GWARANCJI

- Naprawa lub wymiana wentylatora (w zależności od decyzji firmy Dyson) jeśli wentylator zostanie uznany za wadliwy z uwagi na wadliwe materiały, nieprawidłowe wykonanie lub działanie w przeciągu 2 lat od daty zakupu lub dostawy (jeśli jakkolwiek z części okaże się niedostępna lub wycofana z produkcji, Dyson zastąpi ją odpowiednią częścią zamienną).
- W przypadku sprzedaży tego urządzenia poza obszarem UE niniejsza gwarancja będzie ważna tylko wówczas, gdy urządzenie będzie używane w kraju, w którym zostało sprzedane.
- W przypadku sprzedaży urządzenia na terenie UE niniejsza gwarancja będzie ważna tylko wówczas, (i) gdy urządzenie będzie używane w kraju, w którym

zostało sprzedane, lub (ii) gdy urządzenie będzie używane na terenie Austrii, Belgii, Francji, Irlandii, Holandii, Hiszpanii, Niemiec, Wielkiej Brytanii lub Włoch oraz gdy w odpowiednim kraju sprzedawany jest taki sam model urządzenia o takim samym napięciu znamionowym.

GWARANCJA NIE OBEJMUJ

- Filtry zamienne. Gwarancja nie obejmuje filtru urządzenia.
 - Uszkodzenia wynikające z nieprzeprowadzenia zalecanej konserwacji urządzenia. Dyson nie ponosi odpowiedzialności za koszty naprawy lub wymiany produktu uszkodzonego na skutek:
 - Standardowego zużycia się.
 - Przypadkowych uszkodzeń spowodowanych nieostrożnym użytkowaniem lub konserwacją, zaniedbaniem, niedbałością w użytkowaniu lub przenoszeniu wentylatora, niezgodnymi z tą instrukcją obsługi.
 - Szkód spowodowanych nieprawidłowym użytkowaniem niezgodnym z oznaczeniami na tabliczce znamionowej.
 - Blokad - aby usunąć blokadę należy odnieść się do instrukcji zawartych na odwrocie.
 - Użytkowania wentylatora poza krajem, w którym został on zakupiony.
 - Użytkowania części i akcesoriów innych niż produkowane lub rekomendowane przez firmę Dyson.
 - Uszkodzeń spowodowanych przez siły zewnętrzne takie jak transport, warunki atmosferyczne, zmiany w napięciu i zasilaniu elektrycznym.
 - Napraw lub przeróbek przeprowadzanych przez strony inne niż firma Dyson lub jej autoryzowane serwisy.
 - Uszkodzeń spowodowanych przez okoliczności, na które firma Dyson nie ma wpływu.
 - W przypadku wątpliwości dotyczących zakresu gwarancji prosimy o kontakt z Działem Obsługi Klienta Firmy Dyson.
- Uwaga: przed rozpoczęciem diagnozowania usterek należy zawsze odłączyć urządzenie z sieci elektrycznej. Jeśli wentylator nie działa, należy sprawdzić podłączenie do sieci elektrycznej i prawidłowe podłączenie wtyczki do gniazdka.

Jeśli problemy z użytkowaniem wentylatora Dyson nie ustępują, prosimy o kontakt z Infolinią.

DOKUMENTEM GWARANCYJNYM OBOWIĄZUJĄCYM NA TERENIE POLSKI JEST KARTA GWARANCYJNA WYŁĄCZNEGO DYSTRYBUTORA - FIRMY AGED - DOŁĄCZANA DO PRODUKTU.

DZIAŁ OBSŁUGI KLIENTA FIRMY DYSON

W przypadku pytań odnośnie wentylatora Dyson prosimy o kontakt z Infolinią Dyson podając numer seryjny urządzenia i szczegóły dotyczące okoliczności zakupu lub o kontakt poprzez stronę internetową.

Numer seryjny znajduje się na podstawie urządzenia.

Na większość pytań jesteśmy w stanie odpowiedzieć Państwu telefonicznie.

W tym celu prosimy o kontakt z Infolinią.

Jeśli wentylator wymaga serwisowania prosimy o kontakt z Infolinią w celu ustalenia możliwych działań. Jeśli wentylator znajduje się na gwarancji pokrywającej rodzaj usterki, zostanie on naprawiony bezpłatnie.

INFORMACJE O UTYLIZACJI

- Produkty firmy Dyson są wytwarzane z wysokiej jakości materiałów nadających się do recyklingu. Produkt należy utylizować odpowiedzialnie i oddać do powtórnego przetworzenia, jeśli jest to możliwe.
 - Przed utylizacją urządzenia należy wymontować z niego baterię.
 - Baterie należy utylizować lub podać recyklingowi zgodnie z przepisami miejscowego prawa.
- ⚠ To oznaczenie wskazuje, że na terenie krajów członkowskich Unii Europejskiej nie należy utylizować tego produktu wraz z innymi odpadami z gospodarstw domowych. W celu uniknięcia potencjalnego skażenia środowiska lub ludzi spowodowanego niekontrolowaną utylizacją odpadów należy odpowiedzialnie poddawać je recyklingowi, a tym samym promować ekologiczne powtórne przetwarzanie zasobów materiałowych. Aby zwrócić zużyte urządzenie, należy skorzystać z systemu zwrotu i odbioru lub skontaktować się ze sprzedawcą, u którego produkt został zakupiony. Sprzedawca przekaże go do bezpiecznego ekologicznie recyklingu.

PT

UTILIZAR O SEU APARELHO DYSON

LEIA AS 'INFORMAÇÕES DE SEGURANÇA IMPORTANTES' INCLuíDAS NESTE MANUAL DE INSTRUÇÕES DA DYSON ANTES DE PROSSEGUIR.

CUIDAR DO SEU APARELHO DYSON

- Não execute qualquer ação de manutenção ou reparação para além das indicadas neste Manual de Instruções da Dyson ou recomendadas pela Linha de Assistência da Dyson.
- Desligue sempre a ficha da tomada antes de inspecionar se existem problemas. Se o aparelho não funcionar, verifique primeiro se a tomada tem corrente e se a ficha está bem inserida na mesma.

CONTROLO SEM COMANDO À DISTÂNCIA

- O aparelho pode ser controlado através da aplicação Dyson Link.

PEÇAS SUBSTITUÍVEIS

SUBSTITUIÇÃO DA PILHA

CUIDADO:

- Desaparafuse o compartimento da pilha no comando à distância. Solte a base e puxe para remover a pilha.
- Não instale as pilhas na posição invertida, nem as sujeite a curto-circuito.
- Não tente desmontar as pilhas, nem carregá-las. Mantenha-as afastadas do fogo.
- Siga as instruções dos fabricantes das pilhas quando instalar novas (tipo de pilha CR 2032).

FILTRO NÃO LAVÁVEL

- O filtro não é lavável nem reciclável.
- Para substituir o filtro, siga os passos conforme indicados.
- Para desfazer-se do seu filtro velho: retire-o do aparelho e deite-o no seu caixote de lixo doméstico.
- Poderá comprar um filtro novo em www.dyson.com/filter.

MODO AUTO

- Após a primeira utilização da máquina, o sensor tarda 6 dias em se calibrar. Durante este período a máquina pode estar mais sensível aos COVs do que o normal.

ELDEN ÇIKARMA BİLGİSİ

- Dyson ürünleri yüksek sınıf geri dönüşümlü malzemelerden yapılmıştır. Lütfen bu ürünün sorumlu bir şekilde elden çıkarın ve mümkün olan yerlerde geri dönüşümünü sağlayın.
- Ürün atılmadan önce pilin üründen çıkarılması gerekir.
- Pili yerel kurallara veya düzenlemelere uygun olarak atın veya geri dönüştürün.
- Bu işaret AB içinde bu ürünün diğer ev atıklarıyla birlikte atılmaması gerektiğini gösterir. Kontrolsüz atıklar nedeniyle çevrenin veya insan sağlığının zarar görmesini önlemek için, malzeme kaynaklarının sürdürülebilir şekilde yeniden kullanılmasını desteklemek üzere sorumlu bir şekilde geri dönüşümünü sağlayın. Kullanılmış cihazınızı iade etmek için, iade ve toplama sistemlerini kullanın veya ürünün alındığı perakendeciyile iletişim kurun. Çevreye saygılı ve güvenli bir şekilde geri dönüşümü için bu ürünü alabilirler.

GARANTIA LIMITADA DE 2 ANOS

Termos e condições da sua garantia Dyson de 2 anos.

- A garantia será efectiva desde a data de compra (ou a data de entrega, se for posterior).
- Todas as reparações deverão ser realizadas pelos serviços técnicos autorizados pela DYSON SPAIN, S.L.U.
- Qualquer componente substituído dentro do período de garantia será propriedade da DYSON SPAIN, S.L.U.
- A troca de peças ou a substituição do produto não alargará o período de garantia, mas suspendê-lo-á, enquanto durar a reparação.
- Esta garantia proporciona vantagens adicionais aos seus direitos estatutários.
- Deve fornecer os comprovativos da entrega/compra antes de se levar a cabo qualquer reparação da sua ventoinha. Sem estes comprovativos, qualquer reparação deverá ser paga.
- Guarde a sua factura num local seguro para se assegurar de ter esta informação disponível.

O QUE COBRE

- A garantia cobre todas as reparações (incluindo peças e mão-de-obra) da sua ventoinha Dyson se esta tiver um defeito devido a materiais defeituosos, montagem ou mau funcionamento dentro dos 2 anos de garantia (se alguma peça não estiver disponível ou não se fabricar, a Dyson ou o seu pessoal autorizado trocá-la-á por uma peça de substituição que funcione correctamente). Fica à nossa discrição substituir o produto por outro de características semelhantes se considerarmos o produto não reparável, ou economicamente inviável de reparar.
- Se esta unidade for vendida fora da UE, esta garantia será apenas válida se a referida unidade for instalada e utilizada no país em que foi vendida.
- Se esta unidade for vendida na UE, esta garantia será apenas válida (I) se a referida unidade for utilizada no país em que foi vendida ou (II) se a unidade for utilizada na Áustria, Bélgica, França, Alemanha, Irlanda, Itália, Holanda, Espanha ou Reino Unido, e o mesmo modelo desta unidade for vendido com a mesma tensão nominal, no país relevante.

O QUE NÃO COBRE

- Filtros de substituição. O filtro da máquina não está coberto pela garantia.
- Danos causados pela não execução da manutenção recomendada da máquina. A Dyson não se responsabiliza pelos custos derivados de:
- Uso incorrecto ou manutenção inadequada da ventoinha, transporte e roturas ou qualquer dano externo que se diagnostique e que não esteja especificado no manual.
- Uso da ventoinha para fins que não sejam o doméstico.
- Bloqueios – por favor consulte os detalhes sobre como retirar os bloqueios da ventoinha.
- Uso do aspirador fora do país em que o comprou.
- Uso de peças e acessórios que não sejam os recomendados pela DYSON ou pelo pessoal autorizado.
- Causas externas, como factores climatológicos, o transporte da máquina ou cortes de corrente.
- Reparções ou alterações realizadas por pessoal não autorizado.
- Falhas causadas por circunstâncias alheias ao controlo da Dyson.
- Se tiver alguma dúvida sobre a cobertura da sua garantia, por favor ligue para o serviço de atenção ao cliente da Dyson.
- Lembre-se: desligue sempre a ficha antes de verificar se há algum problema. Se a ventoinha não funciona, primeiro confirme se a ficha tem corrente e se está correctamente ligada.
- Se continuar a ter problemas com a ventoinha Dyson, por favor ligue para o serviço de atenção ao cliente da Dyson.

POR FAVOR REGISTE-SE COMO PROPRIETÁRIO DE UMA VENTONHA DYSON

OBRIGADO POR ESCOLHER UMA VENTONHA DYSON.

Ajude-nos a garantir que lhe proporcionamos um serviço rápido e eficaz, por favor, registre-se como proprietário de uma ventoinha Dyson. Há 2 formas de o fazer:

- Online em www.dyson.pt
- Ligando para o serviço de atenção ao cliente da Dyson. Isto confirmará que é dono de uma ventoinha Dyson em caso de necessitar da garantia e permitir-nos-á entrar em contacto consigo se for necessário.

SERVIÇO DE ATENÇÃO AO CLIENTE DA DYSON

- Se tiver alguma dúvida sobre a sua ventoinha Dyson, entre em contacto com o serviço de atenção ao cliente com o seu número de série e os dados referentes à data e local de compra da ventoinha.
- Pode encontrar o número de série na base do produto.
- A maior parte das suas dúvidas poderão ser resolvidas através do telefone por um dos operadores do serviço de atenção ao cliente da Dyson.
- Se a sua ventoinha precisar de alguma reparação, ligue para o serviço de atenção ao cliente da Dyson, para que possamos analisar as opções disponíveis. Se a sua ventoinha estiver dentro da garantia e a reparação estiver coberta, será reparada sem qualquer custo.

PRIVACIDADE

Comunicamos-lhe que os seus dados foram incorporados a um ficheiro, cujo responsável é a DYSON SPAIN, S.L.U, C/ Velázquez 140, 3ª planta 28006 Madrid, e cuja finalidade é a de dispor de uma base de dados de utilizadores do serviço pós-venda da nossa empresa, para gerir a recepção de produtos, reparação dos mesmos e enviá-los ao domicílio do utilizador. Para exercer os seus direitos de acesso, rectificação e cancelamento pode enviar um e-mail para: asistencia.cliente@dyson.com, ou através de correio normal para a morada acima referida: DYSON SPAIN, S.L.U, C/ Velázquez 140, 3ª planta 28006 Madrid.

INFORMAÇÃO SOBRE CONFORMIDADE EUROPEIA

Uma amostra deste produto foi testada e considerada em conformidade com as seguintes directivas europeias: Directiva relativa ao material eléctrico destinado a utilizar-se com determinados limites de tensão 2006/95/EC, Directiva relativa à compatibilidade electromagnética 2004/108/EC e Directiva relativa à marcação 93/68/EEC CE.

INFORMAÇÃO PARA ELIMINAÇÃO

- Os produtos Dyson são fabricados com materiais recicláveis de alta qualidade. Quando tiver de eliminar este produto, faça-o de forma responsável enviando-o para reciclagem onde for possível.
- A bateria deve ser retirada do produto antes da sua eliminação.
- Elimine ou recicle a bateria de acordo com a legislação e regulamentação locais.
- Esta marcação indica que este produto não deve ser eliminado com outros lixos domésticos, na União Europeia. Para evitar possíveis danos ambientais ou na saúde humana devido à eliminação de resíduos descontrolada, recicle o produto de forma responsável para promover a reutilização sustentável de recursos de materiais. Para devolver o seu aparelho usado, utilize os sistemas de devolução e recolha ou contacte a loja onde o produto foi adquirido. A loja pode aceitar este produto para uma reciclagem ambiental segura.

RU

ЭКСПЛУАТАЦИЯ УСТРОЙСТВА DYSON

ПЕРЕД ПРОДОЛЖЕНИЕМ ОЗНАКОМЬТЕСЬ С «ВАЖНЫМИ ИНСТРУКЦИЯМИ ПО ТЕХНИКЕ БЕЗОПАСНОСТИ» В ДАННОМ РУКОВОДСТВЕ DYSON ПО ЭКСПЛУАТАЦИИ.

УХОД ЗА УСТРОЙСТВОМ DYSON

- Не выполняйте обслуживание или ремонт устройства, если подобные действия не указаны в Руководстве по эксплуатации Dyson или не рекомендованы службой поддержки компании Dyson.
- Перед поиском неисправностей всегда отключайте устройство от электросети. Если устройство не работает, сначала проверьте наличие тока в розетке электросети и правильность подключения устройства к розетке.

УПРАВЛЕНИЕ БЕЗ ПУЛЬТА ДУ

- Приложение Dyson Link позволяет осуществлять управление устройством.

ЗАМЕНЯЕМЫЕ ДЕТАЛИ

ЗАМЕНА БАТАРЕЕК

ПРЕДОСТЕРЕЖЕНИЕ

- Удалите винты из батарейного отсека на пульте ДУ. Откройте крышку и извлеките батарейки.
- Не устанавливайте батарейки в обратном положении, чтобы не вызвать короткое замыкание.
- Не пытайтесь разбирать или заряжать батарейки. Не храните вблизи источников огня.
- При установке новых батареек следуйте инструкциям производителя (тип батареек CR 2032).

ФИЛЬТР, НЕ ПРЕДНАЗНАЧЕННЫЙ ДЛЯ МЫТЬЯ

- Ваш фильтр не предназначен для повторного использования и мытья.
- Для замены фильтра следуйте показанным действиям.
- Для утилизации старого фильтра выньте его из устройства и поместите в контейнер с бытовыми отходами.
- Новый фильтр можно приобрести на странице www.dyson.com/filter.

АВТОМАТИЧЕСКИЙ РЕЖИМ

- При первом включении устройства в новом помещении для калибровки датчика требуется 6-дневный период. В течение этого периода устройство может быть более чувствительно к летучим органическим веществам (VOC), чем обычно.

ГАРАНТИЯ 2 ГОДА

Уважаемый Покупатель!

Компания Dyson благодарит Вас за выбор качественного и надежного изделия нашей марки и гарантирует Вам высокий уровень гарантийного сервисного обслуживания.

СЕРВИС DYSON

Если Вам нужен сервис, у Вас есть вопросы по работе и эксплуатации продукции Dyson, выбору оптимальной модели или аксессуаров, позвоните нам по телефону 8 800 100 10 02 (звонки по России бесплатные) или напишите нам письмо по адресу: info.russia@dyson.com. Мы будем рады Вам помочь!

Звонки принимаются с 10.00 по 19.00 часов по Московскому времени каждый день кроме государственных праздников.

РЕКОМЕНДАЦИИ ПО ИСПОЛЬЗОВАНИЮ

Мы хотим обратить Ваше внимание на отдельные важные особенности использования наших изделий:

Все изделия предназначены для использования в помещениях.

Не является нарушением работы:

Вентиляторов и тепловентиляторов – появление пыли на всасывающих отверстиях вентилятора и других его частях.

ГАРАНТИЯ

Если Ваша покупка находится на гарантии, мы ее отремонтируем для Вас бесплатно.

Гарантия предоставляется с момента покупки изделия Dyson на следующие сроки:

- Вентиляторы и тепловентиляторы Dyson – 2 года
- Если невозможно определить дату покупки, то гарантийный срок определяется, начиная с даты производства изделия.

ЧТО ПОКРЫВАЕТСЯ

- Ремонт изделия Dyson в случае заводского брака или при отказе изделия в работе в течение гарантийного срока. Решение о замене изделия принимает Dyson. Если к моменту ремонта/замены отдельные запчасти не производятся, Dyson заменит бракованные части на функциональные.
- Ремонт должен осуществляться только авторизованными ремонтными организациями. Вы можете оставить заявку на ремонт или получить информацию о сервисных центрах по телефону 8 800 100 10 02 (звонок по России бесплатный).
- При предъявлении изделия в ремонт не забудьте предъявить чек о покупке.
- Если это устройство было продано за пределами ЕС, данная гарантия будет действительна, только если устройство используется в стране, в которой оно было продано.
- Если это устройство было продано в пределах ЕС, данная гарантия будет действительна в следующих случаях: (i) если устройство используется в стране, в которой оно было продано (ii) если устройство используется в Австрии, Бельгии, Франции, Германии, Ирландии, Италии, Нидерландах, Испании или Великобритании в той же самой модели, что и было продано, при том же самом номинальном напряжении в соответствующей стране.

ЧТО НЕ ПОКРЫВАЕТСЯ

- Заменяемые фильтры. Гарантия не распространяется на фильтр устройства.
- Повреждение вызвано невыполнением рекомендованной операции по обслуживанию.
- Ремонт/замена узлов и компонентов, подверженных естественному износу в процессе эксплуатации (например сетевые шнуры).
- Нарушения в работе изделия, вызванные неосторожным обращением во время хранения или эксплуатации с нарушением инструкции по эксплуатации: трещины, царапины, сколы, задиры, деформация - разрывы и растяжения компонентов, следы химического и термического воздействия.
- Нарушения в работе изделия, вызванные нестабильностью параметров электросети, или их несоответствием установленным стандартам в РФ.
- Нарушения в работе изделия вследствие его эксплуатации в непредназначенных для этого условиях, хранения или эксплуатации в среде с повышенной влажностью более 90%, и/или при температуре менее 0°, использование вне помещений;
- Нарушения в работе изделия, вызванные наличием следов жизнедеятельности насекомых на внутренних компонентах изделия;
- Обращение в сервисную организацию при выявлении фактов вмешательства в конструкцию изделия, лицами отличными от рекомендованных Dyson.
- Нарушения работы изделия вследствие совместного использования изделия с устройствами (напр. – удлинители, стабилизаторы напряжения и

т.п.), не являющимися оригинальными аксессуарами Dyson.

- Устранение засоров, очистка компонентов изделия.
- Иные неполадки, вызванные обстоятельствами, на которые Dyson не может влиять.

СРОК СЛУЖБЫ

Срок службы вентиляторов Dyson составляет 10 (десять) лет с момента покупки

РЕГИСТРАЦИЯ ИЗДЕЛИЯ

Для получения дополнительной информации о новинках, акциях и специальных предложениях компании, Вы можете зарегистрировать свое изделие, обратившись к нам по адресу info.russia@dyson.com или по телефону 8 800 100 10 02

ИНФОРМАЦИЯ ПО УТИЛИЗАЦИИ

- Продукты Dyson производятся из материалов, пригодных для повторной утилизации. По возможности, сдавайте устройство на переработку.
- Перед утилизацией устройства необходимо снять аккумулятор.
- Утилизация или переработка аккумулятора должна производиться в соответствии с местными требованиями или предписаниями.
- Эта метка указывает, что на территории ЕС данное изделие не следует утилизировать вместе с другими бытовыми отходами. Во избежание загрязнения окружающей среды или причинения вреда здоровью людей из-за неконтролируемой утилизации отходов отнесите ответственно к переработке отходов, чтобы обеспечить экологически безопасное повторное использование материальных ресурсов. Для передачи устройства на утилизацию воспользуйтесь системами возврата и сбора отходов или обратитесь к розничному торговцу, у которого оно было приобретено. Они смогут обеспечить экологически безопасную переработку изделия.

SE

ANVÄNDA DYSON-MASKINEN

LÄS "VIKTIGA SÄKERHETSINSTRUKTIONER" I DEN HÄR DYSON-BRUKSANVISNINGEN INNAN DU GÅR VIDARE.

SKÖTSEL AV DYSON-MASKINEN

- Utför inga andra underhålls- eller reparationsarbeten än vad som beskrivs i den här Dyson-bruksanvisningen eller rekommenderas av personal från Dysons akutnummer.
- Dra alltid ut nätkontakten ur eluttaget före felsökning. Om produkten inte fungerar, kontrollera först att eluttaget har elektrisk tillförsel och att nätkontakten är insatt ordentligt i uttaget.

KONTROLL UTAN FJÄRRKONTROLL

- Apparaten kan styras via din Dyson Link-app.

UTBYTBARA DELAR

BATTERIBYTE

VAR FÖRSIKTIG!

- Skruva loss batterifacket på fjärrkontrollen. Lossa undersidan och dra för att få ut batteriet.
- Sätt inte i batterierna bakvänt och kortslut dem inte.
- Försök inte att plocka isär eller ladda batterierna. Håll borta från eld.
- Följ batteritillverkarens anvisningar vid insättning av nya batterier (batterityp CR 2032).

ICKE TVÄTTBAR FILTERENHET

- Din filterenhet kan inte tvättas eller återvinnas.
- Följ stegen som visas för att byta din filterenhet.
- Kassering av din gamla filterenhet: plocka ut den ur apparaten och släng den i hushållssoporna.
- En ny filterenhet kan köpas på www.dyson.com/filter.

AUTOLÄGE

- Det tar 6 dagar efter maskinens första användning innan sensorn kalibreras. Under denna period kan maskinen eventuellt vara mer känslig för flyktiga organiska föreningar än normalt.

2 ÅRS BEGRÄNSAD GARANTI

- Villkoren för din tvååriga garanti från Dyson
- Garantin börjar gälla den dag du köper fläkten (eller på leveransdagen, om den är senare).
- Allt garantiarbete ska utföras av Dyson eller av denne godkänd representant.
- Alla delar som byts ut blir Dysons egendom.
- Garantireparationer av eller byte av hela fläkten förlänger inte garantiperioden.
- Garantin ger dig fördelar som går utöver och inte påverkar dina lagliga rättigheter som konsument.
- Du måste kunna förete bevis på inköpet/leveransen innan något arbete kan utföras på din fläkt. Utan detta bevis kommer allt arbete att debiteras dig. Spara ditt kvitto eller leveransbesked.

VAD TÄCKS

- Reparation eller byte av din fläkt (enligt Dysons avgörande) om din fläkt anses vara defekt på grund av materialfel, tillverkningsfel eller funktion inom 2 - två år från köpet eller leveransen (om någon del inte längre är tillgänglig eller inte längre tillverkas kommer Dyson att ersätta den med en likvärdig utbytesdel).
- När denna apparat säljs utanför EU gäller denna garanti endast om apparaten används i det land där den sålts.
- När denna apparat säljs inom EU gäller denna garanti endast (i) om apparaten används i det land där den sålts eller (ii), om apparaten används i Österrike, Belgien, Frankrike, Tyskland, Irland, Italien, Nederländerna, Spanien eller Storbritannien och samma modell som denna apparat säljs med samma spänningsmärkning som i det berörda landet.

VAD TÄCKS INTE

- Utbytesfilter. Maskinens filter omfattas inte av garantin.
- Skada som uppstått till följd av att det rekommenderade maskinunderhållet inte har utförts.
Dyson ansvarar inte för kostnaderna för reparation eller byte av en produkt om detta beror på:
- Skador på grund av olyckshändelser, felaktig användning eller skötsel, oförsiktig användning eller hantering av fläkten som inte överensstämmer med denna användarhandbok.
- Skador på grund av användning som inte överensstämmer med märkskylten.
- Blockeringar. På en annan sida finns anvisningar om hur du frigör fläkten.
- Användning av fläkten utanför inköpslandet.
- Användning av delar eller tillbehör utöver de som tillverkas eller rekommenderas av Dyson.
- Skador orsakade av externa källor som t.ex. flyttning, väder, strömavbrott eller överspänningar.
- Reparationer eller ändringar som har utförts av någon annan än Dyson eller av denne godkända representanter.
- Haverier som orsakas av förhållanden utanför Dysons kontroll.
- Om du är tveksam om vad din garanti täcker kan du kontakta Witts kundtjänst på +45 70 25 23 23 eller mail till dyson.service@witt.dk
Kom ihåg: Dra alltid kontakten ur vägguttaget innan du undersöker fläkten vid eventuellt problem. Om fläkten inte fungerar ska du först kontrollera om det finns ström i vägguttaget och att kontakten är ordentligt inskjuten i vägguttaget. Om du fortfarande har problem med din Dyson-fläkt kan du kontakta Witts kundtjänst på +45 70 25 23 23 eller mail till dyson.service@witt.dk

REGISTRERA DIG SOM ÄGARE AV EN DYSON-FLÄKT

TACK FÖR ATT DU VALDE ATT KÖPA EN DYSON-FLÄKT
Vi ber dig registrera dig som ägare av en Dyson-fläkt. Det hjälper oss att ge dig snabb och effektiv service.

- Online på www.dyson.se
Detta bekräftar att du äger en Dyson-fläkt vid en eventuell försäkringskada och gör det möjligt för oss att kontakta dig vid behov.

DYSONS KUNDTJÄNST

Om du har en fråga om din Dyson-fläkt kan du kontakta Witts kundtjänst på +45 70 25 23 23 eller mail till dyson.service@witt.dk, uppge fläktens serienummer och ge oss information om var och när du köpte fläkten. Serienumret hittar du på fläktens basenhet.

De flesta frågor kan lösas per telefon av en av våra kundtjänstmedarbetare. Om din fläkt behöver service bör du kontakta Witts kundtjänst på +45 70 25 23 23 eller mail till dyson.service@witt.dk så att vi kan diskutera de olika alternativen. Om garantin fortfarande gäller för din fläkt, och om reparationen täcks av den, kommer vi att reparera den utan kostnad.

PERSONSEKRETESS

Informationen om dig sparas hos Dyson och kommer att användas för service. Om uppgifterna om dig ändras, om du ändrar dig beträffande dina marknadsföringspreferenser eller om du har frågor om hur vi använder informationen om dig, ber vi att du låter oss veta det genom att kontakta Witts kundtjänst på +45 70 25 23 23 eller mail till dyson.service@witt.dk

INFORMATION OM KASSERING

- Dyson-produkter tillverkas av material som i hög grad är återvinningsbara. Kassera den här produkten på ett ansvarsfullt sätt och lämna den till återvinning om så är möjligt.
 - Batteriet ska avlägsnas från produkten innan produkten kasseras.
 - Lämna batteriet för återvinning i enlighet med lokala föreskrifter eller bestämmelser.
-  Denna märkning anger att produkten inte får kastas med annat hushållsavfall i hela EU. För att förhindra eventuell skada på miljön eller människors hälsa på grund av okontrollerad avfallshantering ska produkten återvinnas ansvarsfullt för att främja varaktigt återanvändning av materiella resurser. Lämna in den använda produkten på en retur- och återvinningsstation eller kontakta återförsäljaren där produkten köptes. De kan ta hand om produkten för miljösäker återvinning.

SI

UPORABA VAŠE NAPRAVE DYSON

PROSIMO VAS, DA PRED NADALJEVANJEM PREBERETE "POMEMBNA VARNOSTNA NAVODILA" V TEM DYSONOVEM PRIROČNIKU ZA UPORABO.

NEGA VAŠE NAPRAVE DYSON

- Ne opravljajte vzdrževanja ali popravil, drugih kot tistih, ki so prikazani v tem

Dysonovem priročniku za uporabo ali kot vam svetujejo na Dysonovih številkah za pomoč.

- Preden se lotite ugotavljanja težav, obvezno izvlecite vtič iz omrežne vtičnice. Če naprava ne deluje, najprej preverite, ali je na omrežni vtičnici napetost in ali je vtič pravilno vstavljen vanjo.

UPORABA BREZ DALJINSKEGA UPRAVLJALNIKA

- Delovanje naprave lahko uravnate z aplikacijo Dyson Link.

ZAMENLJIVI DELI

ZAMENJAVA BATERIJE

POZOR

- Odvijte pokrov predelka za baterijo na daljinskem upravljalniku. Popustite nosilec in izvlecite, da odstranite baterijo.
- Pazite, da baterij ne namestite napačno ali povzročite kratkega stika.
- Baterije ne skušajte razstavljati ali polniti. Z baterijo se ne približujte ognju.
- Pri nameščanju nove baterije (baterije tipa CR 2032) ravnajte po navodilih proizvajalca baterije.

NEPRALNA FILTER ENOTA

- Filter enota je nepralna in je ni mogoče reciklirati
- Za zamenjavo enote filtra sledite prikazanim korakom.
- Kako odstraniti staro enoto filtra: enoto odstranite iz naprave in jo odložite v koš.
- Novo enoto filtra lahko kupite na naslovu www.dyson.com/filter.

SAMODEJNI NAČIN DELOVANJA

- Po prvi uporabi naprave traja 6 dni, da se senzor umeri in začne posredovati podatke. V tem času je naprava lahko nekoliko bolj občutljiva na lahkoplapne organske spojine.

2-LETNA GARANCIJA

Pravila in pogoji za uveljavljanje vaše garancije.

- Garancija postane veljavna na dan nakupa (ali na dan dostave, če je to kasneje).
- Vsa popravila se bodo izvajala zgolj prek pooblaščenih servisierjev in zastopnikov za Dyson.
- Vsi deli, ki se jih ob morebitnem popravilu nadomesti, postanejo last podjetja Dyson.
- Obdobje garancije se s popravilom ali zamenjavo fen-ventilatorja ne podaljša.
- Garancija zagotavlja dodatne ugodnosti, ki ne vplivajo na vaše zakonske pravice potrošnikov.
- Pred morebitnim popravilom vašega fen-ventilatorja Dyson morate predložiti dokazilo o nakupu/garanciji. Brez tega se vsi stroški opravljenega dela zaračunajo. Prosim, da račun oz. potrdilo o dostavi skrbno shranite.

KAJ OBSEGA UVELJAVLJANJE GARANCIJE

- Garancija zagotavlja popravilo ali zamenjavo vašega fen-ventilatorja, če se na vašem fen-ventilatorju izkažejo pomanjkljivosti zaradi napak v materialu, izdelavi ali delovanju, v 2 letih po nakupu oz. dobavi. Če kateri koli del ni več na voljo ali izven proizvodnje, ga bo Dyson nadomestil s funkcionalno nadomestnim delom.
- Če je bila ta naprava prodana v državo, ki ni članica ES, bo ta garancija veljavna le v primeru, če je bila naprava uporabljena v državi, kamor je bila prodana.
- Če je bila naprava prodana v državo članico ES, bo garancija veljavna (i) le, če je bila naprava uporabljena v državi, kamor je bila prodana ali (ii), če je bila naprava uporabljena v Avstriji, Belgiji, Franciji, Nemčiji, Irskem, Italiji, Nizozemskem, Španiji ali Veliki Britaniji in pod pogojem, da je takšna naprava v prosti prodaji v državi in da omrežna napetost v državi odgovarja nazivni napetosti naprave.

KAJ NE OBSEGA UVELJAVLJANJE GARANCIJE

- Nadomestni filtri. Filtra garancija ne pokriva.
- Neizvajanje priporočenega vzdrževanja stroja lahko povzroči poškodbe. Dyson ni odgovoren za stroške popravila ali zamenjave izdelka, ki nastanejo zaradi:
- Normalne obrabe.
- Nezdodne škode ali napake nastale zaradi malomarne uporabe in oskrbe fen-ventilatorja, ki ni v skladu s tem priročnikom.
- Škode, nastale zaradi uporabe, ki ni v skladu z navodili za uporabo.
- Blokade (zaradi prašnih delcev in umazanije) - podrobnosti preberite na naslednji strani.
- Uporabe fen-ventilatorja izven države nakupa.
- Uporabe delov in pribora, ki niso originalni (proizvedeni ali jih priporočajo pri Dysonu).
- Škode nastale zaradi zunanjih dejavnikov, kot sta transport, vremenske razmere, električni izpadi ali neprimerne električne jakosti.
- Popravil ali posegov, ki so jih izvedle osebe, ki niso pooblaščen zastopniki za Dyson.
- Napake, ki so nastale izven nadzora podjetja Dyson. Če ste v dvomih glede uveljavitve garancije, pokličite pooblaščenega zastopnika za Dyson. Ne pozabite: Pred popravilom oz. iskanjem težave v zvezi z nepravilnim delovanjem vašega aparata, vedno izvlecite vtič iz električnega omrežja. Če ventilator ne deluje, najprej preverite, če ima vtičnica oskrbo z električno energijo in če je aparat pravilno priključen.

REGISTRIRAJTE SE KOT LASTNIK FEN-VENTILATORJA DYSON.

HVALA VAM, KER STE SE ODLOČILI ZA NAKUP FEN-VENTILATORJA DYSON.

Prijavite se kot lastnik fen-ventilatorja Dyson in zagotovite si hitro in učinkovito podporo za vaš fen-ventilator:

- Spletne prijave na: www.dyson.co.uk
- Pokličite nas na linijo za pomoč in podporo kupcem.
To bo potrdilo lastništvo vašega fen-ventilatorja Dyson v primeru izgube dokumentov za uveljavljanje garancije in nam omogočilo stik z vami, če bo potrebno.

DYSON - SKRB ZA STRANKE

Če imate vprašanje o svojem fen-ventilatorju Dyson, nas pokličite, sporočite serijsko številko in podatke o tem, kje in kdaj ste kupili vaš fen-ventilator, ali pa nas kontaktirajte preko spletne strani. Serijsko številko najdete na dnu aparata. Večino vprašanj je mogoče rešiti po telefonu z našimi sodelavci za tehnično podporo pri Dysonu. Če je vaš fen-ventilator potrebuje popravilo, nas pokličite in skupaj bomo našli primerno rešitev. Če je fen-ventilator še v garanciji bo popravljen brez dodatnih stroškov.

VAROVANJE ZASEBNOSTI

Vaše podatke bodo podjetje Dyson Limited in njegovi zastopniki uporabljali za namene promocije, trženja in servisiranja. Če se vaši osebni podatki spremenijo, če se spremeni vaše mnenje o priljubljenih načinih oglaševanja ali če vas zanima, kako uporabljamo vaše podatke, pokličite številko za pomoč uporabnikom v Sloveniji: 04 537 66 00.

INFORMACIJE O ODSTRANJEVANJU

- Izdelki Dyson so izdelani iz visoko kakovostnih materialov, ki jih je mogoče reciklirati. Izdelek odstranite odgovorno in kjer je možno, reciklirajte.
- Preden napravo zavrzete, morate iz nje odstraniti baterijo.
- Baterijo odstranite ali reciklirajte v skladu z lokalnimi odloki ali pravilniki. Ta oznaka kaže, da tega izdelka v EU ne smete odstranjevati skupaj s preostalimi gospodinjskimi odpadki. Da bi preprečili morebitno škodo za okolje ali človeško zdravje zaradi nenadzorovanega odstranjevanja odpadkov, ta izdelek odgovorno reciklirajte in s tem spodbujajte trajnostno uporabo materialnih virov. Če želite vrniti uporabljeno napravo, uporabite sisteme za vračilo in zbiranje ali se obrnite na prodajalca, pri katerem ste kupili izdelek. Ti lahko prevzamejo izdelek za okolju varno recikliranje.

TR

DYSON CİHAZINIZIN KULLANIMI

LÜTFEN DEVAM ETMEDEN ÖNCE BU DYSON KULLANMA KILAVUZUNDAKİ ÖNEMLİ GÜVENLİK TALİMATLARI'NI OKUYUN.

DYSON CİHAZINIZIN BAKIMI

- Bu Dyson Çalıştırma Kılavuzunda gösterilenler veya Dyson Yardım Hattı tarafından önerilen bakım ve onarım işleri haricinde herhangi bir işlem yapmayın.
- Sorun olup olmadığını kontrol etmeden önce daima fişi elektrik prizinden çekin. Cihaz çalışmazsa, önce elektrik prizinde elektrik beslemesi olduğunu ve fişin prize doğru şekilde takıldığını kontrol edin.

UZAKTAN KUMANDA OLMADAN KUMANDA

- Cihaz, Dyson Link uygulaması ile kumanda edilebilir.

DEĞİŞTİRİLEBİLİR PARÇALAR

PİL DEĞİŞTİRME



DİKKAT

- Uzaktan kumanda üzerindeki pil bölmesinin vidalarını açın. Pili çıkarmak için tabanı gevşetin ve çekin.
- Pilleri ters takmayın veya pillere kısa devre yaptırmayın.
- Pilleri parçalamaya veya şarj etmeye çalışmayın. Ateşten uzak tutun.
- Yeni pil takarken, pil üreticisinin talimatlarına uyun (pil tipi CR 2032).

YIKANAMAYAN FİLTRE ÜNİTESİ

- Filtre ünitesi yıkanmaz ve geri dönüşümü mümkün değildir.
- Filtre ünitenizi değiştirmek için aşağıdaki adımları takip edin.
- Eski filtre ünitenizi atmak için cihazdan çıkarın ve ev atıklarının toplandığı çöp kutusuna yerleştirin.
- Yeni bir filtre ünitesi www.dyson.com/filter adresinden alınabilir.

OTOMATİK MOD

- Sensörün kalibrasyonunun yapılması için makine ilk kullanıldıktan sonra 6 günlük bir sürenin geçmesi gereklidir. Bu süre içerisinde makine VOC'lara normalden daha duyarlı olabilir.

2 YILLIK SINIRLI GARANTİ

Dyson cihazınızın 2 yıllık garanti şartları

- Garanti, ürünün satın alındığı tarihte (teslim tarihi daha sonraysa, teslim tarihinde) başlar.

- Tüm işleri Dyson veya yetkili satıcıları tarafından yerine getirilecektir.
- Değiştirilen tüm parçalar Dyson'ın malı olur.
- Fanın garanti kapsamında onarımı ve değiştirilmesi, garanti süresini uzatmaz.
- Garanti size ek birtakım faydalar sağlar ve bir tüketici olarak yasal haklarınızda hanel getirmez.
- Fanınızla ilgili herhangi bir çalışma yapılmadan önce alım/teslim belgesi sunmanız gerekmektedir. Bu belge olmadan yapılacak işler ücrete tabidir. Fiş, fatura veya irsaliyenizi lütfen saklayınız.

NELER DAHİLDİR

- Fanınızın onarımı veya değiştirilmesi (Dyson'ın takdirinde olmak üzere) Fanınızın satın alma veya teslim tarihinden itibaren 2 yıl içinde kusurlu malzeme, işçilik veya işlev sebebiyle bozuk olduğu tespit edilirse (herhangi bir parça artık bulunamıyor veya üretilmiyorsa, Dyson bu parçayı çalışan bir parçayla değiştirir).
- Bu cihaz Avrupa Birliği dışında satıldığında, bu garanti sadece cihazın satıldığı ülkede kurulduğunda ve kullanıldığında geçerlidir.
- Bu cihaz Avrupa Birliği sınırları içinde satıldığında, bu garanti sadece (i) cihazın satıldığı ülkede kullanıldığında veya (ii) cihaz Avusturya, Belçika, Fransa, Almanya, İrlanda, İtalya, Hollanda veya Birleşik Krallık'ta kullanıldığında ve bu cihaz ile aynı model ilgili ülkede aynı nominal gerilimle satıldığında geçerlidir.

NELER DAHİL DEĞİLDİR

- Yedek filtreler. Makinenin filtresi garanti kapsamında değildir.
- Önerilen makine bakımının gerçekleştirilmemesi nedeniyle oluşan hasarlar. Dyson aşağıdaki sebeplerle bir üründe oluşacak onarım veya değiştirme masraflarından sorumlu değildir:
- Normal eskime ve aşınma.
- Kaza sonucu oluşan hasarlar, dikkatsiz kullanım veya bakım sebebiyle oluşan arızalar, ihmal, fanın bu kılavuzdaki talimatlara uygun olmayan şekilde özensiz çalıştırılması.
- Derecelendirme tablosuna uygun olmayan şekilde kullanım sonucu oluşan hasarlar.
- Tıkanıklıklar - Lütfen fanda tıkanıklık olursa nasıl giderileceğinin detayları için sayfanın arkasına bakınız.
- Fanın satın alındığı ülke dışında bir yerde kullanılması.
- Dyson'ın ürettiği veya tavsiye ettiği parça ve aksesuarlar dışında aksamın kullanılması.
- Taşıma, hava koşulları, elektrik kesilmeleri veya aşırı yüklemeye gibi dış unsurlardan kaynaklanan hasarlar.
- Dyson veya yetkili satıcıları haricindeki kişilerce yapılan onarım veya değişiklikler.
- Dyson'ın kontrolü dışında kalan koşullardan kaynaklanan arızalar.
- Nelerin garanti kapsamında olduğu konusunda herhangi bir şüphelenilirse, lütfen Dyson Müşteri Hizmetleri Destek Hattını arayınız. Unutmayın: Bir sorunu incelemeyen önce daima cihazın fişini prizden çekin. Fan çalışmazsa, önce elektrik prizinde akım olup olmadığına ve fişin prize tam oturup oturmadığına bakın. Dyson fanınızda hala sorun varsa, lütfen Dyson Müşteri Hizmetleri Destek Hattını arayın.

LÜTFEN DYSON FAN SAHİBİ OLARAK KAYIT OLUN

DYSON FANINI TERCİH ETTİĞİNİZ İÇİN TEŞEKKÜRLER.

Çabuk ve etkin servis aldığınızdan emin olmamız için lütfen bir Dyson fan sahibi olarak kayıt olun. Bunu 2 şekilde yapabilirsiniz:

- www.dyson.com.tr adresinden online olarak
 - Dyson Müşteri Hizmetleri Destek Hattını arayarak.
- Kaydınız, sigortanın kaybı halinde Dyson fan sahibi olduğunuzu teyit edecek ve gerektiğinde sizinle temasa geçmemizi sağlayacaktır.

DYSON MÜŞTERİ HİZMETLERİ

Dyson fanınızla ilgili bir sorunuz olduğu takdirde Dyson Müşteri Hizmetleri Destek Hattını arayarak cihazın seri numarasını ve ne zaman nereden alındığı bilgisini verin veya web sitemizden bize ulaşın. Seri numarası ürünün altında yazmaktadır. Soruların çoğu, Dyson Müşteri Hizmetleri Destek Hattı ekibimizden bir personelimize telefonda çözülebilir. Fanınızın servise gitmesi gerekiyorsa, mevcut seçenekleri görüşmek için Dyson Müşteri Hizmetleri Destek Hattını arayın. Fanınızın garanti süresi içinde ve tamirat da garanti kapsamındaysa, cihaz ücretsiz onarılacaktır.

GİZLİLİĞİNİZ HAKKINDA

Kişisel bilgileriniz tanıtım, reklam ve servis amacıyla Dyson Limited ve bayileri tarafından saklanır. Kişisel bilgileriniz değişik veya pazarlama tercihleriniz konusunda fikir değiştirirseniz ya da kafanızda bilgilerinizi ne şekilde kullandığımız hakkında bir soru işaretiniz oluşursa, lütfen. 0212 288 45 46 nolu numara ile bize ulaşarak bilgi verin. info@hakman.com.tr adresimizden bize e-posta da gönderebilirsiniz. Gizliliğinizi nasıl koruduğumuz hakkında daha fazla bilgi için www.dyson.co.uk/privacy adresimizden gizlilik ilkelermize bakabilirsiniz.

ELDEN ÇIKARMA BİLGİSİ

- Dyson ürünleri yüksek sınıf geri dönüşümlü malzemelerden yapılmıştır. Lütfen bu ürünün sorumlu bir şekilde elden çıkarın ve mümkün olan yerlerde geri dönüşümünü sağlayın.
- Ürün atılmadan önce pilin üründen çıkarılması gerekir.
- Pili yerel kurallara veya düzenlemelere uygun olarak atın veya geri dönüşürün.
- Bu işaret AB içinde bu ürünün diğer ev atıklarıyla birlikte atılmaması gerektiğini gösterir. Kontrolsüz atıklar nedeniyle çevrenin veya insan sağlığının zarar görmesini önlemek için, malzeme kaynaklarının sürdürülebilir şekilde yeniden kullanılmasını desteklemek üzere sorumlu bir şekilde geri dönüşümünü sağlayın. Kullanılmış cihazınızı iade etmek için, iade ve toplama sistemlerini

kullanın veya ürünün alındığı perakendeciyle iletişim kurun. Çevreye saygılı ve güvenli bir şekilde geri dönüşümü için bu ürünü alabilirler.

אחריות מוגבלת לשנתיים

DYSON. לש מייטנשל תלבוטמה תורחאל סיאנת

האחריות כוללת

- תיקון המאוורר, או החלפתו (בכפוף לשיקול הדעת של חברת Dyson, או של סוכן מורשה של החברה) במקרה ויימצא שהמאוורר פגום עקב תקלה בייצור, חומרים פגומים או פעולה לא תקינה, במהלך שנתיים מזמן הרכישה או האספקה. (אם חלק כלשהו אינו נמצא יותר במלאי, או אינו מיוצר יותר, ב.ג.כ. או מי מסוכניה המורשים יחליפו אותו בחלק מחליף מתפקד).
- השימוש במאוורר בישראל.
- אחריות זו תהיה תקפה רק אם המכשיר נמצא בשימוש במדינה שבה נמכר.

האחריות אינה כוללת

- מסננים חלופיים. המסנן של המכשיר אינו מכוסה במסגרת האחריות.
- נזק הנגרם כתוצאה מאי ביצוע התחזוקה המומלצת של המכשיר.
- דייסון או נציגה המורשה ב.ג.כ. לא יהיו אחראים לתיקון ו/ או החלפת חלקים במקרים הבאים:
- בלאי ושחיקה רגילים.
- נזק הנובע מהפעלה לא נכונה, או טיפול במאוורר, שאינם תואמים את הוראות ההפעלה של Dyson, ו/או שימוש רשלני והזנחת המאוורר.
- פתיחת חסימות - יש לעיין כאן, במדריך למשתמש של Dyson, בהנחיות לפתיחת החסימות של המאוורר.
- שימוש במאוורר שלא למטרות ביתיות רגילות.
- שימוש בחלקים שהותקנו או הורכבו שלא בהתאם להוראות היצרן.
- שימוש בחלקים או אביזרים שאינם מתוצרת דייסון.
- הרכבה שגויה (למעט הרכבה שבוצעה ע"י דייסון או נציגה המורשה ב.ג.כ.).
- תיקונים שבוצעו ע"י אחרים זולת דייסון או נציגה המורשה.
- במקרה של שאלה הנוגעת לכיסוי האחריות נא פנה למוקד שרות הלקוחות של ב.ג.כ.

סיכום האחריות

- האחריות תקפה מיום הרכישה (או מיום קבלת המוצר כתוצאה מעיכוב במשלוח).
- נא לשמור בהישג יד את חשבונית הקניה היות ובכל מתן שרות ללא תשלום יש לספק הוכחה (הן מקורית והן מאוחרת יותר) על אספקה/רכישה לפני שניתן יהיה לטפל במאוורר. ללא ההוכחה, כל טיפול יהיה כרוך בתשלום. יש לשמור את הקבלה או את תעודת המשלוח.
- כל עבודות התיקון יתבצעו ע"י טכנאי דייסון מורשים.
- חלקים שיוחלפו יהיו רכוש של דייסון.
- תיקון המאוורר, או החלפתו במסגרת האחריות לא יאריכו את תקופת האחריות.
- האחריות מעניקה הטבה נוספת אך אינה משפיעה על זכויותיך כצרכן. זכור: לפני טיפול בבעיה נתק תמיד את התקע מאספקת החשמל. אם המאוורר לא פועל, יש לוודא תחילה ששקע החשמל פעיל ושהתקע הוכנס כהלכה אל תוך השקע.
- אם הבעיה ממשיכה, צור קשר עם מוקד שירות הלקוחות של Dyson.

מידע אודות השלכה לאשפה

- מוצרי Dyson יוצרו מחומרים מובחרים הניתנים למיחזור. אנא השליכו את המוצר לאשפה באופן אחראי ומחזור אותו במידת האפשר.
- יש להוציא את הסוללה מהמוצר לפני הנחתה במיכל למיחזור.
- זרוק את הסוללה או מחזור אותה בהתאם לחוקים או לתקנות המקומיים.
- סימון זה מצייין שאין להשליך מוצר זה עם פסולת ביתית אחרת ברחבי האיחוד האירופי. כדי למנוע נזק אפשרי לסביבה או לבריאות, אשר עלול להיגרם מהשלכת פסולת בלתי מבוקרת, מחזור את המכשיר באופן אחראי כדי לעודד שימוש חוזר במשאבי החומרים לאורך זמן. כדי להחזיר מכשיר משומש, השתמש במערכות ההחזרה והאיסוף או פנה למשווק שממנו רכשת את המכשיר. הוא יוכל להעביר את המכשיר למיחזור בטיחותי לסביבה.

שימוש במכשיר שלך מתוצרת DYSON

יירדמב תואצמנה 'תובושחה תוחיטבה תוארוה' תא אורקל שי וכישמתש ינפל הז שמתשמל.

שמירה על מכשיר ה-DYSON שברשותכם

- אין לבצע עבודות תחזוקה או תיקון במכשיר למעט אלו המתוארות במדריך למשתמש זה, או שעליהן המליצו נציגי שרות הלקוחות של Dyson.
- יש לנתק תמיד את התקע מרשת החשמל לפני בדיקת בעיות. אם המכשיר לא פועל, ודא תחילה שיש אספקת חשמל לשקע החשמל ושהתקע מחובר כהלכה לשקע.

שליטה ללא שלט רחוק

- ניתן לשלוט במכשיר באמצעות אפליקציית Dyson Link.

חלקים ניתנים להחלפה

החלפת סוללה

אזהרה

- שחרר את תא הסוללה בשלט הרחוק. שחרר את הבסיס ומשוך כדי להוציא את הסוללה.
- אין להתקין הפוך את הסוללות או לגרום להן לקצר.
- אין לנסות לפרק את הסוללות או לטעון אותן. יש להרחיק מאש.
- פעל בהתאם להוראות יצרני הסוללה בעת התקנת סוללות חדשות (סוג סוללה CR 2032).

יחידת מסנן שאינה ניתנת לשיטה

- לא ניתן לשטוף או למחזר את יחידת המסנן.
- כדי להחליף את יחידת המסנן, בצע את השלבים הבאים.
- כדי להשליך יחידת מסנן ישנה, הוצא אותה מהמכשיר והנח אותה בפח האשפה הביתי.
- ניתן לרכוש יחידת מסנן חדשה בכתובת www.dyson.com/filter.

מצב אוטומטי

- נדרשת תקופה של 6 ימים לאחר השימוש הראשון במכשיר על מנת שהחיישן יבצע כיוול. במהלך תקופה זו ייתכן שהמכשיר יהיה רגיש מהרגיל לחלקיקים אורגניים.

תנאי תעודת האחריות מוקד שרות ותמיכה

- בשאלות לגבי מאוורר Dyson ניתן לפנות למוקד השירות והתמיכה הטלפוני של חברת ב.ג.כ. סחר.
- בעת הפנייה יש למסור את מספרו הסידורי של המכשיר, את מקום הרכישה ואת מועד הרכישה.
- המספר הסידורי רשום על בסיס המאוורר.
- ניתן לפתור את מרבית התקלות בעזרתו של איש שירות במוקד השרות והתמיכה של ב.ג.כ., בטלפון 03-6762924
- אם יש צורך לבצע תיקון במאוורר, צוותי מוקד השרות של ב.ג.כ. יפרטו את אפשרויות ביצוע התיקון. אם חלה אחריות על המאוורר, התיקון יבוצע ללא תשלום, בהתאם לתנאי האחריות.

הירשם כבעלים של מאוורר של חברת DYSON

DYSON. תרבה לש ררוואמ תונקל תרחבש הדות

- עיזרו לנו לספק שירות מהיר ויעיל. הירשמו עוד היום כבעלי מאוורר Dyson. לפניכם שתי אפשרויות לרישום הבעלות.
- רישום ע"י משלוח בפקס
יש למלא את ספח תעודת האחריות, לצרף העתק מחשבונית הקניה מסוכן מורשה ולשלוח לפקס מס' 03-6781050
- רישום ע"י משלוח בדואר
יש למלא את ספח תעודת האחריות, לצרף העתק מחשבונית הקניה מסוכן מורשה ולשלוח למשרדי היבואן ב.ג.כ. לכתובת:
ת.ד. 6999
רמת גן 72175

**UK**

Dyson Customer Care
askdyson@dyson.co.uk
0800 298 0298
Dyson Ltd, Teibury Hill, Malmesbury, Wiltshire, SN16 0RP

ROI

Dyson Customer Care
askdyson@dyson.co.uk
01 475 7109
Dyson Ireland Limited, Unit G10, Grants Lane,
Greenogue Business Park, Rathcoole, Dublin 24

AT

Dyson Kundendienst
kundendienst-austria@dyson.com
0810 333 976
(Zum Ortstarif - aus ganz Österreich) Dyson Kundendienst,
Holzmangasse 5, 1210 Wien

BE

Service Consommateurs Dyson
Dyson Helpdesk
help@dyson.be
080039208
Dyson BV, Keizersgracht 209, 1016DT Amsterdam,
Nederland/Pays-Bas

CH

Service Consommateurs Dyson
Dyson Kundendienst
switzerland@dyson.com
0848 807 907
Dyson SA, Hardturmstrasse 253, CH-8005 Zürich

CY

Εξυπηρέτηση Πελατών της Dyson
24 53 2220
Thefaco Traders Ltd., Tapeinoseos 6,
Aradhippou Industrial Estate, Larnaka 7100,
Cyprus, PO Box 41070

CZ

Linka pomoci společnosti Dyson
servis@solight.cz
491 512 083
Solight Holding, s.r.o., Svatoplukova 47, 796 01 Prostějov

DE

Dyson Kundendienst
kundendienst@dyson.de
0800 31 31 31 8
Dyson Servicecenter - DVG -, Birkenmaarstr. 50,
53340 Meckenheim

DK

Witt A/S
dyson.service@witt.dk
0045 7025 2323
Gødstrup Søvej 9, 7400 Herning, Denmark

ES

Servicio de atención al cliente Dyson
asistencia.cliente@dyson.com
900 803 649.
CPM International Telebusiness SL, Edificio Ono,
Carrer de Lepant 350, Planta 1a, 08025 Barcelona, Spain

FI

Dyson asiakaspalvelu
dyson@suomensahkotuonti.fi
020 741 1660
Suomen Sähkötuonti Oy, Elimäenkatu 29, 00510 Helsinki

FR

Service Consommateurs Dyson France
service.conso@dyson.com
08 00 94 58 01
CPM International Telebusiness SL, Edificio Ono,
Carrer de Lepant 350, Planta 1a, 08025 Barcelona, Spain

GR

ΒΑΣΙΛΗΑΣ ΑΕ
dyson@vassilias.gr
800 111 3500
Κελετσίκη 8 (Παραπλευρος Κηφισού) 111 45 Αθήνα

HR

Dyson servis
info@mrsevis.hr
01 640 1111
MR servis d.o.o., Dugoselska cesta 5,
10370 Rugvica, Croatia

HU

Káné & Hűtő Profi Kft.
info@khprofi.hu
+36 1 248 0095
1118 Budapest, Budaörsi út 46.

IT

Assistenza Clienti Dyson
assistenza.clienti@dyson.com
800 976 024
CPM International Telebusiness SL, Edificio Ono,
Carrer de Lepant 350, Planta 1a, 08025 Barcelona, Spain

LB

Burotek sarl (Member of Antaki Group)
info@antaki.com.lb
01-252 474
Moutran Bldg., Sin El Fil Boulevard, P.O.Box: 90-720, Beirut

LT

Dyson servisas
remontas@bcsc.lt
8 700 555 95
Baltic Continent, UAB Lukšio g. 23, Vilnius, Lietuva

MA

IDEAPLUS SARL
info@idea-group.ma
0801 001 424
18 Rue Sidi Bennour, Quartier Ain Borja,
Casablanca, Maroc

NL

Dyson Helpdesk
help@dyson.nl
08000206203
Dyson BV, Keizersgracht 209, 1016DT Amsterdam

NO

Witt A/S
dyson.service@witt.dk
0045 7025 2323
Gødstrup Søvej 9, 7400 Herning, Denmark

PL

Dyson Serwis Centralny Klienta
service.dyson@aged.com.pl
022 738 31 03
Aged Sp. z o.o., ul. 3 Maja 8, 05-800 Pruszków, Polska

PT

Serviço de assistência ao cliente Dyson
asistencia.cliente@dyson.com
800 784 354
CPM International Telebusiness SL, Edificio Ono,
Carrer de Lepant 350, Planta 1a, 08025 Barcelona, Spain

RO

GBR International Srl
info@gbrauto.ro
031 4326140
Bd. Theodor Pallady 287, Et. 1 (Clădirea Pallady Rental,
fastul IOR), Sector 3, Bucuresti, Romania

RU

Информационная и техническая поддержка:
info.russia@dyson.com
8-800-100-100-2
Адрес для почтовых отправлений: 123001, Москва,
Большая Садовая 10, ООО "ДАЙСОН".

SE

Witt A/S
dyson.service@witt.dk
0045 7025 2323
Gødstrup Søvej 9, 7400 Herning, Denmark

SI

Steelplast d.o.o.
info@steelplast.si
386 4 537 66 00
Otoče 9/A, SI-4244, Podnart, Slovenija

TR

Dyson Danışma Hattı
info@hakman.com.tr
0 212 288 45 46
Hakman Elektronik Ltd. Şti. Barbaros Bulvarı Manolya
apartmanı No: 50/11 34349 Balmumcu, Istanbul

UA

Chysty Svet Lodgistic Ltd
0 800 50 41 80
21 Moscovskiy Av, Kiev - 04655 Ukraine

ZA

Dyson Customer Care
DysonService@tudortech.co.za
087 807 9353
Tudortech, 4th floor Park On Long, 66 Long Street,
Cape Town, 8001, South Africa