

# dyson corrale

## Käyttöohje

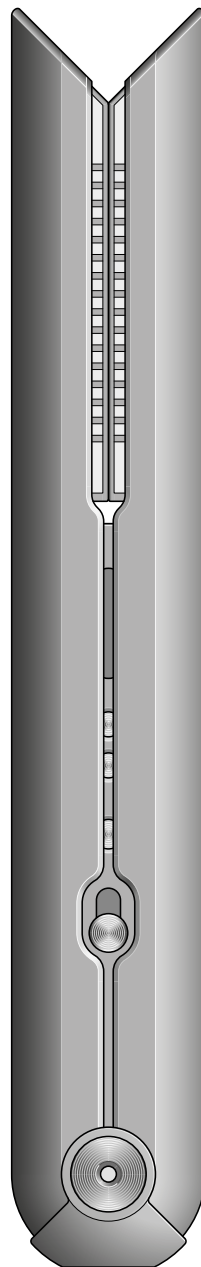

- 
- |   |                                |   |                              |
|---|--------------------------------|---|------------------------------|
| 2 | Takuun aktivoiminen            | 6 | Suoristusraudan lataaminen   |
| 3 | Pakkauksen sisältö             | 6 | Asetusten muuttaminen        |
| 3 | Ohjaimet                       | 7 | Suoristusraudan kunnossapito |
| 4 | Suoristusraudan käyttäminen    |   |                              |
| 5 | Suoristusrauta mukana matkalla |   |                              |
| 5 | Lataustelakan kokoaminen       |   |                              |

# Kiitos, että valitsit Dyson Corrale™ -suoristusraudan.

Dysonin insinöörien kehittämällä taipuisilla levyillä muotoilet hiuksesi tehokkaasti alhaisemmalla lämpötilalla. Taipuisasta, vahvasta ja lämpöä johtavasta materiaalista valmistettujen levyjen muotoilu helpottaa hiusten hallintaa.

Osoitteessa [www.dyson.com/mycorralestylilst](http://www.dyson.com/mycorralestylilst) voit:

- Tutustua muotoiluvinkeihin ja -ohjeisiin
- Lukea lisää laitteen ominaisuuksista
- Aktivoida 2 vuoden takuun.

## **Takuun aktivoiminen**

Kun hankit laitteemme, pidämme siitä huolta.

Vaikka takuusi olisi jo päättynyt, olemme valmiina auttamaan.

## **Erikoisedut omistajalle**

- Ilmaiset Dysonin alkuperäisosat ja työ
- Vaivaton vaihto
- Asiantuntijat auttamassa. Seitsemän päivää viikossa.
- Muotoiluvinkejä ja -ohjeita.

Tarvitset takuun aktivoimiseen akun etiketistä löytyvän sarjanumeron.

Käy osoitteessa [www.dyson.com/your-dyson](http://www.dyson.com/your-dyson)

# Pakkauksen sisältö

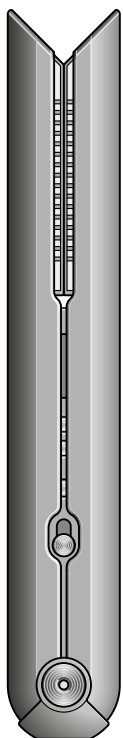

Dyson Corrale™  
-suoristusrauta

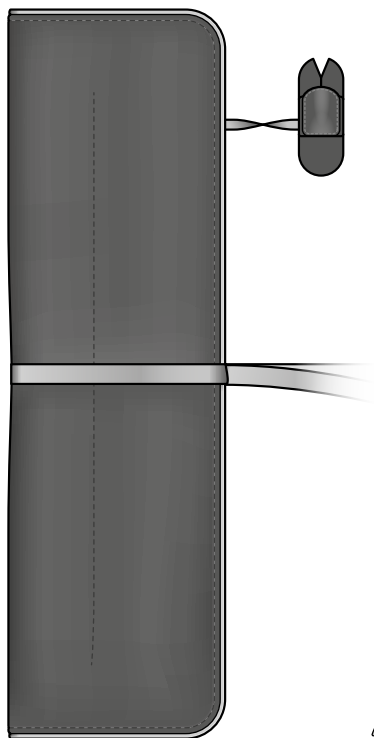

Lämmönkestävä  
kuljetuspussi ja  
lentotila-tunnisteen  
suojus

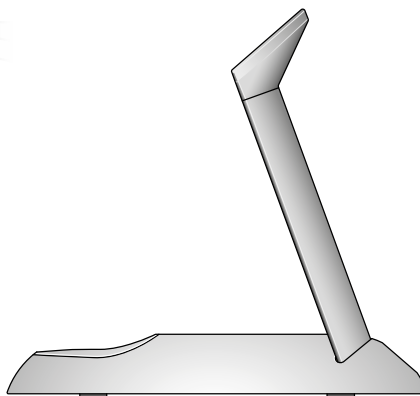

Lataustelakka



Magnetic 360°  
-latauskaapeli

# Ohjaimet

## Taipuisat levyt

Muotoilu helpottaa  
hiusten hallintaa.

## OLED-näyttö

Lämpötila-asetukset  
ja akun varausaso  
näkyvät OLED-näytössä.

## Virtapainike

## Latauksen merkkivalo

## Lämpötilan säätimet

Kolme lämpötila-asetusta (165 °C, 185 °C ja  
210 °C) kaikenlaisen ja -mittaisten hiusten  
tehokkaaseen suoristamiseen ja muotoiluun.

## Lukituspainike

Piilottaa taipuisat levyt  
näkyvistä säilytyksen ajaksi.

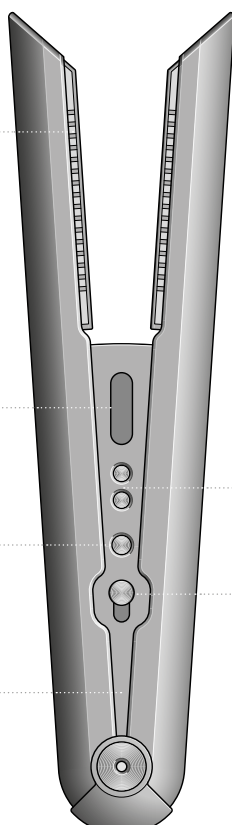

# Suoristusraudan käyttäminen

## Laitteen käytön aloitus

Ennen kuin käytät Dyson Corrale™ -suoristusrauta ensimmäistä kertaa, poista pakkausmateriaalit lentotila-tunnisteesta.

Aseta lentotila-tunniste hiustensuoristimeen.

Lataa suoristusraudan akku täyteen ennen ensimmäistä käyttökertaa.

Muotoilu on helpointa, kun hiukset ovat kuivat ja takuttomat.

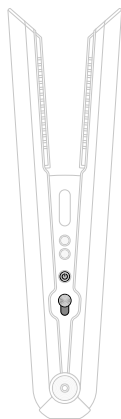
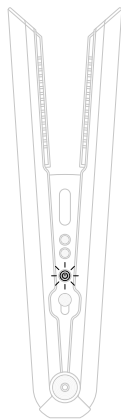
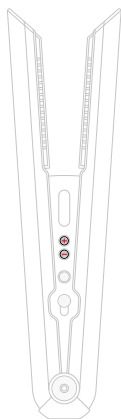
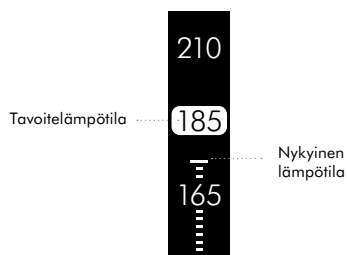

## Käyttöön ottaminen

Avaa suoristusrauta lukituspainiketta liu'uttamalla.

Pidä virtapainiketta alas painettuna, kunnes akkukuvake tulee näkyviin OLED-näyttöön.

Valitse haluamasi lämpötila lämpötilapainikkeella (+).

Virtapainike välkkyi punaisena suoristusraudan kuumetessa.

Suoristusrauta on käyttövalmis, kun virtapainike palaa punaisena, laitteesta kuuluu merkkiääni ja OLED-näyttöön ilmestyy valintamerkki.

## Lämpötilan säätäminen

Valitse hiustyyppiisi ja muotoilutapaasi sopivin lämpötila painamalla lämpötilan ohjauspainikkeita (+/-).

Suoristusraudassa on kolme asetusta, joten voit käyttää muotoiluun myös alhaisempaa lämpötilaa.

Löydät muotoiluvinkkejä ja -ohjeita osoitteessa [www.dyson.com/mycorralestylelist](http://www.dyson.com/mycorralestylelist)

Lämpötilan kohoaminen tai laskeminen näkyy OLED-näytössä, ja virtapainike välkkyi, kunnes laite on saavuttanut tavoitelämpötilan.

## Valmiustila

Jos Dyson Corrale™ -suoristusrauta ei käytetä yli viiteen minuuttiin mutta virta on yhä päällä, taipuisien levyjen virta katkeaa automaattisesti.

Virtapainike välkkyi punaisena, ja 10 sekunnin välein kuuluu hälytysääni.

Aktivoi suoristusrauta uudelleen painamalla mitä tahansa painiketta.

Laite kuumenee viimeksi käytettyyn lämpötila-asetukseen.

Jos suoristusrauta ei käytetä toisen peräkkäisen viiden minuutin jakson aikana, mutta virta on yhä päällä, laite sammuu kokonaan.

Löydät muotoiluvinkkejä ja -ohjeita osoitteesta [www.dyson.com/mycorralestylelist](http://www.dyson.com/mycorralestylelist)

## Sammuttaminen

Pidä virtapainiketta alas painettuna, kunnes OLED-näyttö sammuu.

Sulje suoristusrauta ja lukitse laite liu'uttamalla lukituspainiketta.

Virtapainike välkkyi, kunnes taipuisat levyt ovat jäähtyneet.

Jos suljet hiustensuoristimen katkaisematta virtaa, virrankatkaisu tapahtuu automaattisesti.

# Suoristusrauta mukana matkalla

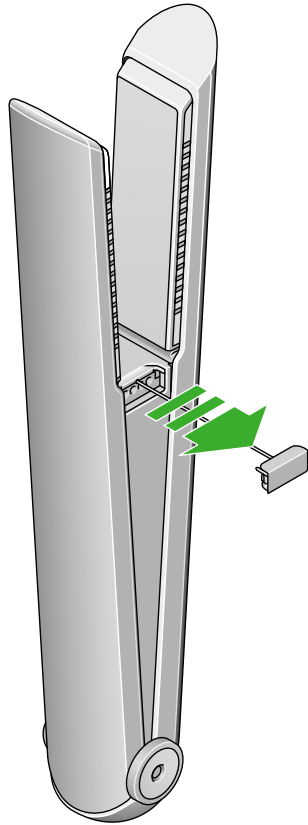

## Lentomatkalle valmistautuminen

Koska Dyson Corrale™ -suoristusrauta on ICAO-säädösten mukainen, sen voi ottaa mukaan käsimatkatavaroihin.

## Toimi ennen lentoa seuraavalla tavalla:

- 1 Ilmoita lentoyhtiölle etukäteen laitteen lentotilaominaisuudesta.
- 2 Poista lentotila-tunniste laitteesta ennen turvatarkastusta. Älä kiinnitä sitä takaisin lennon aikana.
- 3 Säilytä suoristusrauta käsimatkatavaroissasi.

**Huomautus:** Japanilaiset säädökset kieltävät japanilaisilta lentoasemilta lentämisen tai niille saapumisen suoristusraudan kanssa.

Lisätietoja lentovalmiudesta saat osoitteessa [www.dyson.com/mycorralestylelist](http://www.dyson.com/mycorralestylelist)

Kun lentotila-tunniste on poistettu, mitään ohjaimia ei voi käyttää. Jos yrität käyttää suoristusrauta lentotilassa, OLED-näyttöön ilmestyy lentokonekuvake.

Jos OLED-näyttöön ei ilmesty lentokonekuvaketta, vaikka lentotila-tunniste on poistettu, ota yhteys Dysoniin ennen matkustamista.

Aseta lentotila-tunniste sille tarkoitettuun suojukseen, ettei se tai hiustensuoristin vahingoitu.

**Lataaminen matkan aikana**  
Tarkista, tarvitsetko matka-adapteria. Magnetic 360° -latauskaapelia voi käyttää kaikenlaisten verkkovirtalähteiden kanssa.

**Suoristusraudan uudelleen aktivoiminen**  
Aseta lentotila-tunniste takaisin suoristusrautaan.

# Lataustelakan kokoaminen

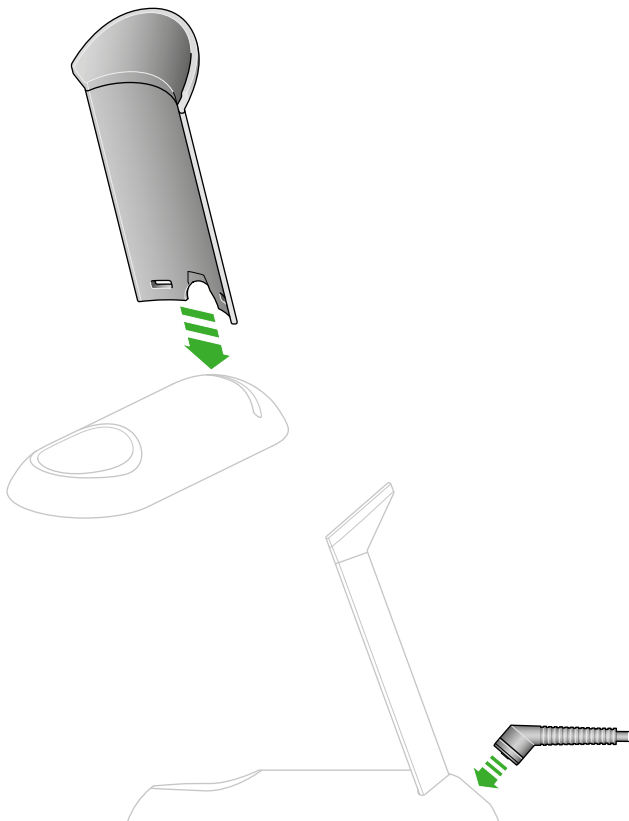

Telakkaa voi käyttää joko Dyson Corrale™ -suoristusraudan lataamiseen tai säilyttämiseen.

Työnnä lataustelakan osia toisiaan vasten, kunnes ne napsahtavat paikoilleen.

Yhdistä Magnetic 360° -latauskaapeli lataustelakan alustaan.

# Suoristusraudan lataaminen

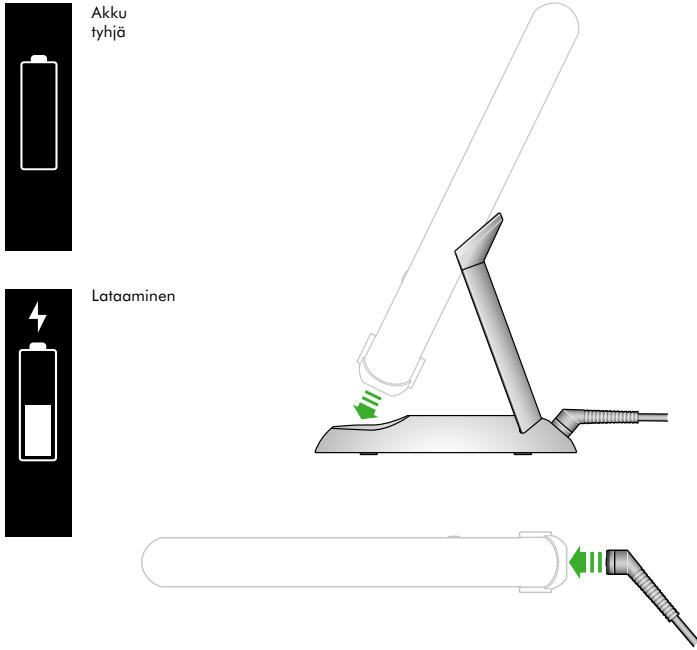

Dyson Corrale™-suoristusrauta toimii parhaiten, kun lataat sen aina täyteen käyttökertojen välissä.

Kun suoristusraudan akku on ladattava, akkukuvake välkkyi OLED-näytössä ja laitteesta kuuluu merkkiääniä.

Kun akku on tyhjä, akkukuvake välkkyi ja laitteesta kuuluu merkkiääni viisi sekuntia ennen virran katkeamista.

Akun latauksen merkkivalo palaa ladattaessa ruskeana ja täyteen ladattuna vihreänä.

Lataa Dyson Corrale™-suoristusrauta lataustelakassa tai suoraan Magnetic 360°-latausjohdon avulla.

Jos suoristusraudan virta on katkennut, laitteesta kuuluu merkkiääniä, kun yhdistät siihen Magnetic 360°-latausjohdon.

## Yhdistelmätila

Voit käyttää suoristusrautaa sen ollessa yhdistettynä Magnetic 360°-latauskaapeliin. Käyttöaika pitenee, mutta akku on joka tapauksessa ladattava täyteen käyttökertojen välissä, sillä muotoiluun tarvitaan kuitenkin akkuvirtaa.

Suoristusrauta on suositeltavaa ladata täyteen ennen yhdistelmätilassa käyttämistä.

# Asetusten muuttaminen

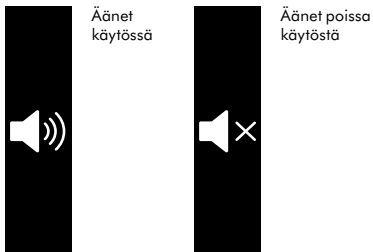

## Merkkiäänten käyttöön ottaminen ja käytöstä poistaminen

Merkkiäänet voi vaimentaa käytön ajaksi.

Turvallisuussyistä valmiustilan merkkiääniä tai hälytysääniä ei voi vaimentaa.

Poista merkkiäänet käytöstä painamalla virta- ja lämpötilapainiketta (-).

Kun kaiuttimen päälle ilmestyy rasti, merkkiäänet on vaimennettu.

Ota merkkiäänet takaisin käyttöön toistamalla nämä vaiheet.

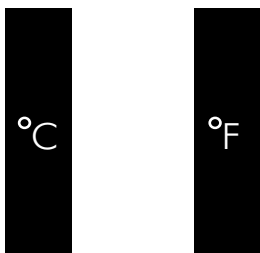

## Lämpötilayksiköiden muuttaminen

Voit valita lämpötilayksiköksi joko Celsius- tai Fahrenheit-asteet.

Vaihda yksikköä pitämällä virta- ja lämpötilapainiketta (+) alas painettuna.

Kun haluamasi lämpötilayksikkö näkyy OLED-näytössä, vapauta painikkeet.

# Suoristusraudan kunnossapito

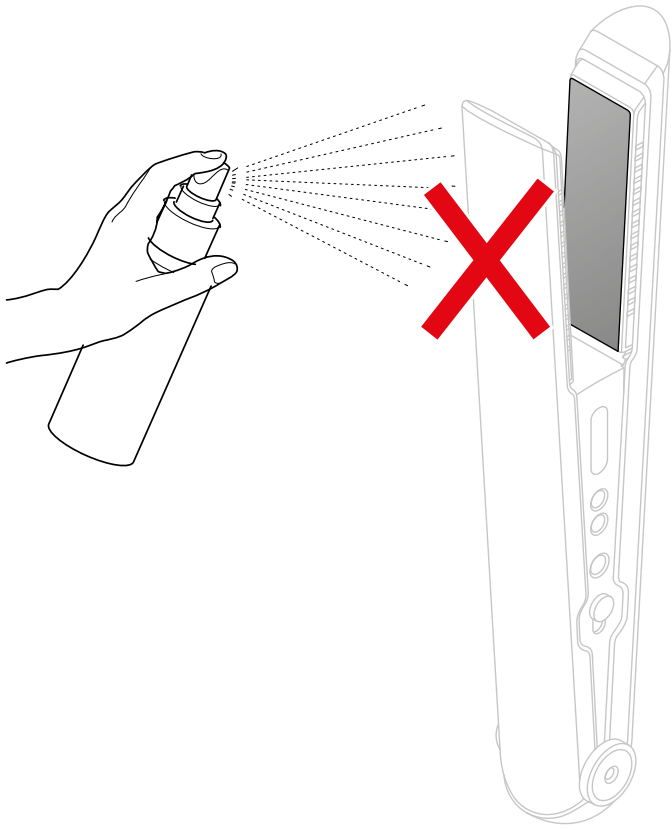

Katkaise virta Dyson Corrale™-suoristusraudasta ja anna sen jäähtyä ennen puhdistamista.

Puhdista taipuisat levyt kostealla, nukkaamattomalla liinalla. Poista itsepintaiset muotoilutuotteiden jäämät varovasti hankaamalla.

Älä käytä kemikaaleja tai hankaavia aineita, sillä taipuisien levyjen pinta voi vaurioitua.

## Hälytysnäytöt

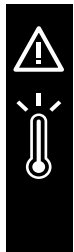

### Liian kuuma

Katkaise virta suoristusraudasta ja anna sen jäähtyä.



### Nollaus

Nollaa asetukset katkaisemalla virta suoristusraudasta ja käynnistämällä se sitten uudestaan.



### Laturivirhe

Laturi ei toimi odotetulla tavalla. Ota yhteyttä Dysonin tukeen.



### Ota yhteyttä Dysoniin

Suoristusrauta ei toimi odotetulla tavalla. Ota yhteyttä Dysonin tukeen.



Jos OLED-näyttöön ei ilmesty lentokonekuvaketta, vaikka lentotila-tunniste on poistettu, ota yhteys Dysoniin ennen matkustamista.